

# SKYWORTH

55G6500H

65G6500H

75G6500H

85G6500H

## 液晶顯示器使用指南

中樂國際股份有限公司

電話：03-3500881

免付費專線：0800-555-220

桃園市桃園區興隆路3號

# 準備操作

## 注意事項:

- 1) 圖片僅供參考;
- 2) 為了防止螢幕破損，請勿按壓電視機螢幕;
- 3) 為了防止產品損壞或人員傷害，至少需要兩個人一起操作大尺寸電視機。

## 開箱安裝

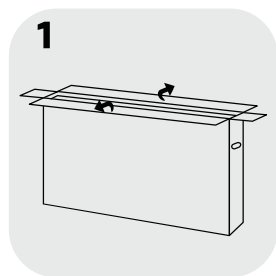

打開包裝箱。

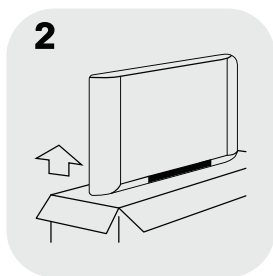

取出電視機。

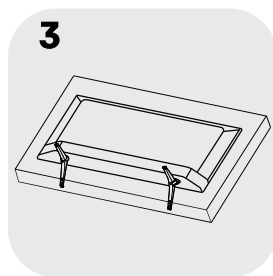

安裝底座。

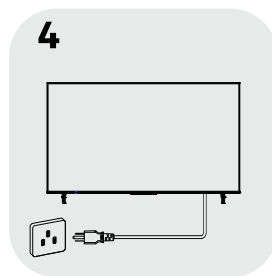

連接電源線。

## 標準配件

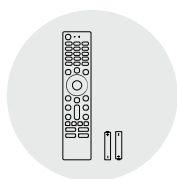

電池 /2 & 遙控器

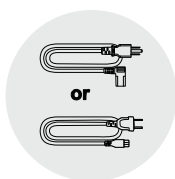

電源線

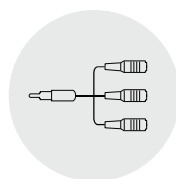

AV轉接線

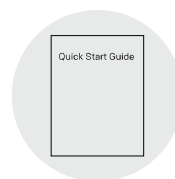

快速操作指南

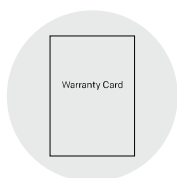

保修卡

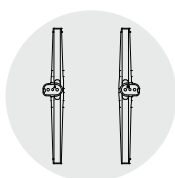

底座 /2



底座螺絲 /4

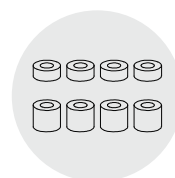

壁掛墊柱  
(10mm /4 + 15mm /4)  
(65" & 75" & 85")

## 底座安裝

步驟一：將電視機螢幕朝下，平放在鋪有軟墊或棉布的平穩桌面上；

步驟二：請檢查並確保底座和電視機上的A/B標識相同，此步驟不適用於底座上無任何標識的產品，或者僅有一個底座的產品；

步驟三：使用隨機附贈的螺絲，將底座安裝到底座支柱上，底座可能因區域或機型的不同而有所差異。

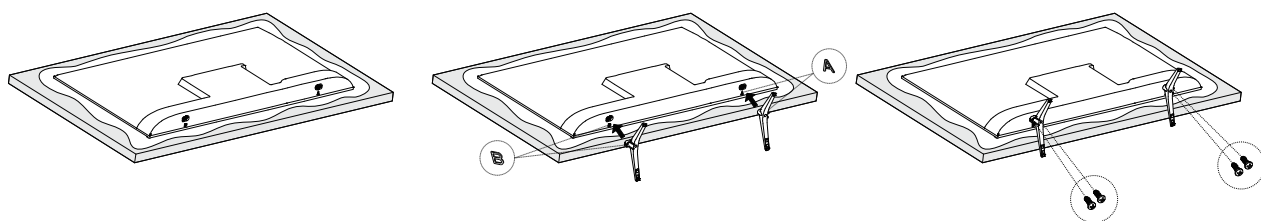

# 安全事項

請在使用本產品之前仔細閱讀說明書內容，並妥善保管此說明書以備將來使用



**警語:** 使用過度恐傷害視力。

**注意事項:**

1. 使用30分鐘請休息10分鐘。
2. 未滿2歲幼兒不看螢幕，2歲以上每天看螢幕不要超過1小時。

## 重要安全提示

- 閱讀說明書 – 請在操作本產品之前仔細閱讀說明書的所有安全和操作說明。
- 保管說明書 – 請妥善保管此說明書以備將來使用。
- 留意所有警告 – 請嚴格遵守說明書中所有有關本產品的安全警告。
- 遵照所有說明 – 請遵照此說明書中的所有操作使用說明。
- 請勿在靠近水源的地方使用本產品 – 請勿在靠近水源或者潮濕的地方(如潮濕的地下室或者游泳池旁邊等)使用本產品。
- 請使用幹布清潔本產品。
- 請勿堵塞任何通風口，請依據製造商的說明安裝本產品。
- 請勿將本產品安裝在靠近熱源的地方，如取暖器，火爐或者其他會發熱的設備（包括功率放大器）旁邊。
- 請勿忽視極化插頭和接地型插頭的安全作用，極化插頭有兩個插腳，其中一個比另一個寬。接地插頭有三個插腳，其中一個插腳是用來接地的，寬腳或者接地的插腳都是為了保護您的安全而專門設計的，如果電源插頭和電源插座不匹配，請諮詢電工將其更換為可用的電源插座。
- 請勿踩壓電源線，尤其插頭，插座及電源線與本產品的連接處請勿擠壓。
- 請使用製造商指定的附件或配件。
-  請使用隨本產品一起出售的或者由製造商指定的推車、支架、腳架、壁掛架或桌子搬運本產品，當使用推車或支架搬運本產品時，需小心使用，以避免翻倒所造成的傷害。
- 請在雷雨天氣或者計劃長期不使用本產品時，斷開電源連接。
- 請向專業授權維修人員諮詢維修事宜，本產品若出現以下類似問題，需要進行維修：電源線或插頭損壞，液體流入產品內，固體落入產品內，產品暴露在雨中或者潮濕的環境中，產品墜落損壞等。  
  
注意: 這類維修服務說明僅供專業維修人員使用。為了減少觸電的危險，請勿執行此說明書未提及的任何維修操作，除非擁有專業的維修資格。
- 請勿將本產品安裝在封閉或者狹小的空間內，如書櫃或類似裝置，請保持良好的通風環境。並防止報紙、桌布、窗簾等物品遮蓋通風孔。
- 請在安裝或操作本產品前，仔細查閱後殼貼紙上的電子和安全信息等。
- 請勿將本產品暴露在雨中或者潮濕的環境中，以避免火災或者電擊危險。
- 請勿將本產品暴露在滴水或者濺水的地方，請勿將裝有液體的物體如花瓶等放置在本產品上面。

- 標有“⚡”符號的端子有觸電危險。此類端子的接線需要專業人員進行連接，或者使用現成的引線或軟線進行連接。
- 為了防止跌落損傷，請使用底座或者壁掛架並按照安裝說明將本產品牢固地安裝在電視櫃或者牆壁上。
- 電池更換不當，有爆炸危險。請使用相同或同等類型的電池進行替換。
- 電池（電池或電池組）不應暴露在過熱的環境裏，如陽光、火源等。
- 請勿長時間高音量使用耳機收聽，否則會損害聽力。為了減少聽力損傷的風險，請將耳機音量降低到一個安全、舒適的水平，並減少使用耳機高音量收聽的時間（僅適用於有耳機端子的產品）。
- 請確保本產品的斷開裝置(如電源插頭)操作方便。
- 請在不使用或者搬運本產品的過程中，注意保護好電源線，可用扎線等將電源線綁起收好。請將電源線遠離銳邊等環境以防磨損等問題。當重新投入使用本產品時，請確保電源線完好無損，若有損壞，請找維修人員更換為制造商指定的電源線或與原電源線相同性能的電源線。
- 請採用環保方式處理廢舊電池。
- 請勿在本產品上放置明火源，如點燃的蠟燭等。為了防止火災，請隨時使本產品遠離蠟燭或其他明火源。
-  接地保護端子。有接地保護端子的產品應帶有接地保護插頭，並與帶有接地保護插孔的電源插座相連接（僅適用於I類電器）。
- 如果本產品後殼貼紙上沒有回型符號 ，並且電源線有三個插腳，則意味着本產品需要接地保護連接，需要將本產品的電源插頭與帶有接地保護插孔的電源插座相連接（僅適用於I類電器）。
- 如果本產品的後殼貼紙上有回型符號 ，並且電源線有兩個插腳，則意味着本產品是II類或雙絕緣電器。不需要接地連接的（僅適用於II類電器）。
- 含有鈕扣電池的產品使用警告（以下警告內容僅適用於含有用戶可更換鈕扣電池的產品）

警告：誤吞電池有化學燒傷危險。(遙控器需要) 本產品含有鈕扣電池，如果誤吞鈕扣電池，它將在2小時之內引起嚴重的內部燒傷並導致死亡。請將新電池和舊電池放在遠離兒童的地方。如果電池室沒有安全關閉，請停止使用本產品，並遠離兒童。如果不小心誤吞電池或者電池進入體內任何部位，請立即就醫。



等邊三角形內帶有箭頭的閃電符號，目的是提醒用戶在產品外殼上存在非絕緣的“危險電壓”，此電壓可能很大，會構成電擊危險。

為了防止觸電危險。請勿私自拆開前殼（或後殼）。本產品內部部件用戶不可自行維修，若有需要，請諮詢專業的維修人員。  
等邊三角形內的感嘆號是為了提醒用戶在本產品附帶的資料中存在重要的操作和維護說明。

- 若適用,本產品可能會包含以下信息：

~ 代表交流電壓(AC)	⏻ 代表待機或開機
≡ 代表直流電壓(DC)	I 代表開機
回 代表II類設備	⚡ 代表危險電壓

## WEEE 指令



正確合理地報廢本產品。此標志表明在歐盟境內，本產品報廢時不應與其它家庭廢物一起處理。為了防止不受控制的廢物處理對環境或人類健康造成傷害，請對本產品進行回收，以促進物質資源的可持續利用性。若想退還本產品，請使用退貨和收集系統，或聯系本產品的零售商對本產品進行安全回收。

## 放置電視機

- 請將電視機放置在固定的水平面上(如桌子或寫字臺)。為了通風，周圍需要至少留出10cm空間距離。為了防止任何故障和不安全情況，請勿在電視機的頂部放置任何物體。

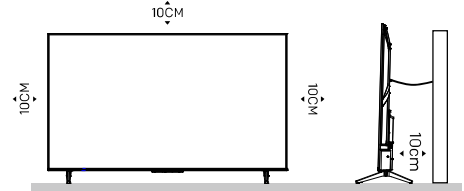

- 將後殼連接到牆壁上（僅適用於部分區域）。

- 警告: 穩定風險**

電視機可能墜落，造成嚴重的人身傷害或死亡。許多傷害，特別是對兒童的傷害，可以通過採取一些簡單的預防措施予以避免，例如：

- \* 必須要使用電視機制造商推薦的櫃子、底座或者壁掛架安裝方式。
- \* 必須要使用能安全支撐電視機的家具。
- \* 必須要確保電視機未超出支撐家具的邊緣。
- \* 必須要教育兒童不要攀爬到家具上接觸電視機或其按鍵，以免造成危險。
- \* 必須要整理好電源線或電視機其它外接線纜，以防線纜被踩壓或者牽拉。
- \* 從不會將電視機放置在不穩定的位置。
- \* 從不會將電視機放置在較高的家具上面（如櫥櫃或書櫃），除非已經將電視機和支撐家具調整到合適的支持位置上。
- \* 從不會將電視放置在電視機和支撐家具之間的布料或其它物料上。
- \* 從不會在電視機上放置兒童喜歡的玩具或者遙控器等物品，以防兒童被吸引並攀爬到電視機上或者放置電視機的家具上面。
- \* 如果需要重新放置本產品，同樣需要注意以上幾點。

## 安裝壁掛架

- 用戶可以自行選擇購買電視機上使用的壁掛架，請與當地的經銷商聯系選購其所推薦使用的壁掛架。請將壁掛架仔細安裝到電視機的后殼上及垂直于地面的牢固牆壁上。如果想將電視機安裝到其他建築材料上，請聯系專業人員進行安裝壁掛架，壁掛架附帶有詳細的安裝說明，壁掛架安裝需要將電視機安全地固定到牆壁上，並且留有足夠的空間，以便正常使用電視機的端子連接外部設備。

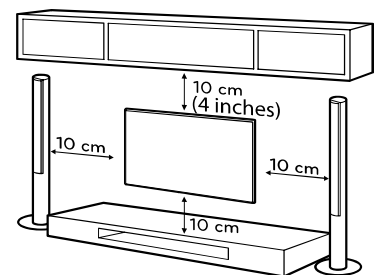

- 將電視機安裝到牆壁上時，為了避免造成產品損壞或者人身傷害，請確保電視產品垂直向上，或者確保電視螢幕向上/向下的傾斜角度範圍在 $0^{\circ}\sim 5^{\circ}$ 。如果向下傾斜的角度超過 $0^{\circ}\sim 5^{\circ}$ 範圍，聯系當地經銷商購買輔助配件，以確保安裝和使用安全。否則將不屬於產品保修範圍，終端用戶需要承擔因此所造成的所有後果和責任。

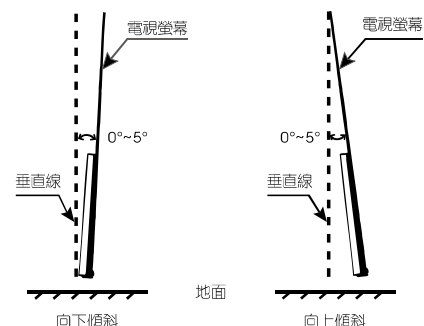

- 請在挪動或者安裝電視機之前斷開電源線，否則會有電擊危險。
- 請在安裝壁掛架之前，先拆除底座。
- 請勿將電視機安裝在天花板或傾斜的牆壁上，否則電視機可能會掉落，造成嚴重的人身傷害或產品損壞。請使用指定的壁掛架，並聯系當地經銷商或專業人員進行安裝，否則造成任何問題均不在保修範圍之內。
- 請勿過度用力擰緊螺絲，否則可能會損壞電視機，因此所造成的問題不在保修範圍之內。
- 為了防止造成傷害，請依照安裝說明將電視機安全牢固地安裝到可承重的牆壁上。
- 請使用符合以下規格要求的壁架和螺絲，因任何誤用或使用不當配件所造成的損壞均不在保修範圍之內。

### \*\*\* 55" \*\*\*

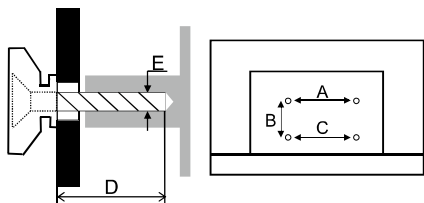

尺寸		55"	
		上	下
螺絲	直徑 (mm) "E"	M6	M6
	長度 (mm) "D"	最大值	20
最小值		13	10
數量		2	2
A*B*C		200*200*200	

### \*\*\* 65" & 75" & 85" \*\*\*

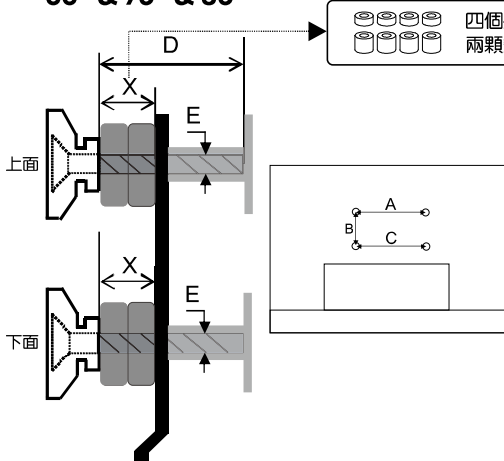

四個壁掛螺孔上面共需要配用八顆壁掛墊柱（隨機附贈，每個孔位需要兩顆墊柱：1顆10mm+1顆15mm），以使電視機的壁掛架高于整機後殼。

尺寸		65"		75"		85"	
		上	下	上	下	上	下
螺絲	直徑 (mm) "E"	M6	M6	M6	M6	M6	M6
	長度 (mm) "D"	最大值	14+X	14+X	15+X	15+X	15+X
最小值		8+X	8+X	8+X	8+X	8+X	8+X
墊柱	長度 (mm) "X" (兩顆墊柱)	25	25	25	25	25	25
		螺絲數量		2	2	2	2
墊柱數量		4	4	4	4	4	4
A*B*C		400 * 200 * 400		400 * 200 * 400		600 * 400 * 600	

## 遙控器使用注意事項

- 使用遙控器時請對準接收頭，遙控器與接收頭之間有障礙物會影響遙控器的正常操作。
- 請勿猛烈撞擊遙控器，或將遙控器放置于液體中或潮濕的環境中。
- 請勿讓陽光直接照射遙控器，否則會使遙控器受熱變形。
- 若接收頭被陽光直射或者強光照射，遙控器可能會失去作用，在這種情況下，請改變電視機位置或者光線角度，或者靠近接收頭操作遙控器。
- 進行藍牙連接之前，請確保您已經打開了外部藍牙設備的配對模式。對於電視附帶的藍牙遙控器，您可以同時按下【返回鍵】和【首頁鍵】打開配對模式。關於其他藍牙設備的配對模式開啓方法，請詳細閱讀其操作手冊。

## 警告

### 電池使用注意事項

廢電池請回收

電池使用不當會導致漏電，所以請按照以下方法使用電池：

1. 請注意電池極性，避免短路。
2. 若電池電量不足，請更換新電池。長時間不使用遙控器時，請取出電池。
3. 請勿混合使用不同類型的電池（如錳電池和鹼性電池）。
4. 請勿將電池放入火中，或對電池進行充放電。
5. 請采用環保方式處置廢舊電池。
6. 警告：請勿將電池或電池組置于陽光下、火中或類似過熱的環境中；
7. 警告：請勿將電池置於極低氣壓環境中，否則可能會導致電池爆炸或者易燃液體或氣體泄露。

# 外觀說明

注意事項：圖片僅供參考，產品外觀因機型的不同而有所差異。

## ■ 前後視圖

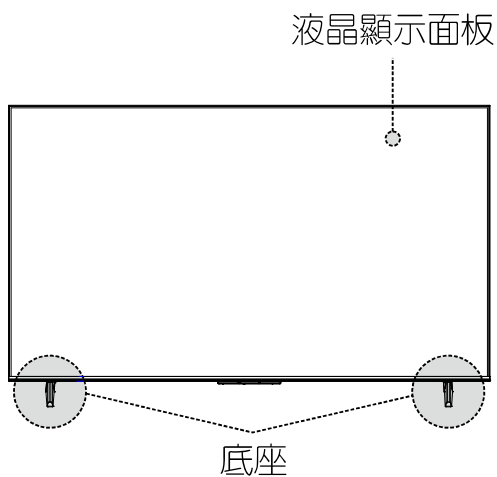

【55"請參考下圖】

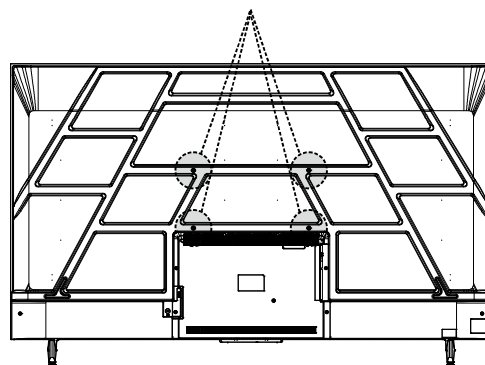
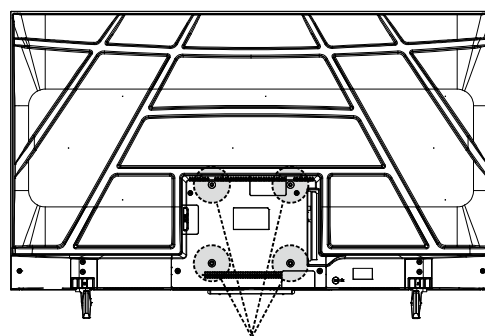

## ■ 左右視圖

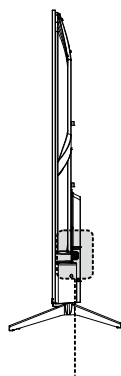
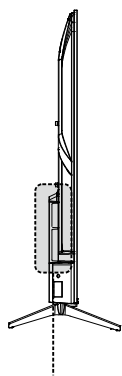

【65"&75"&85"請參考上圖】

## ■ 上下視圖

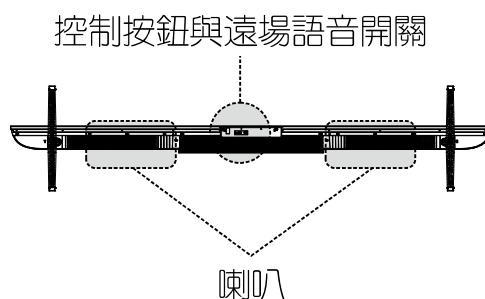



# 端子連接

## 注意事項:

- 1) 圖片僅供參考;
- 2) 端子的數量、名稱可能會因區域和機型的不同而有所差異;
- 3) 外部設備及線纜不隨機附贈;
- 4) 為了防止產品損壞或人員傷害, 在連接外部設備之前, 請先斷開顯示器電源連接。

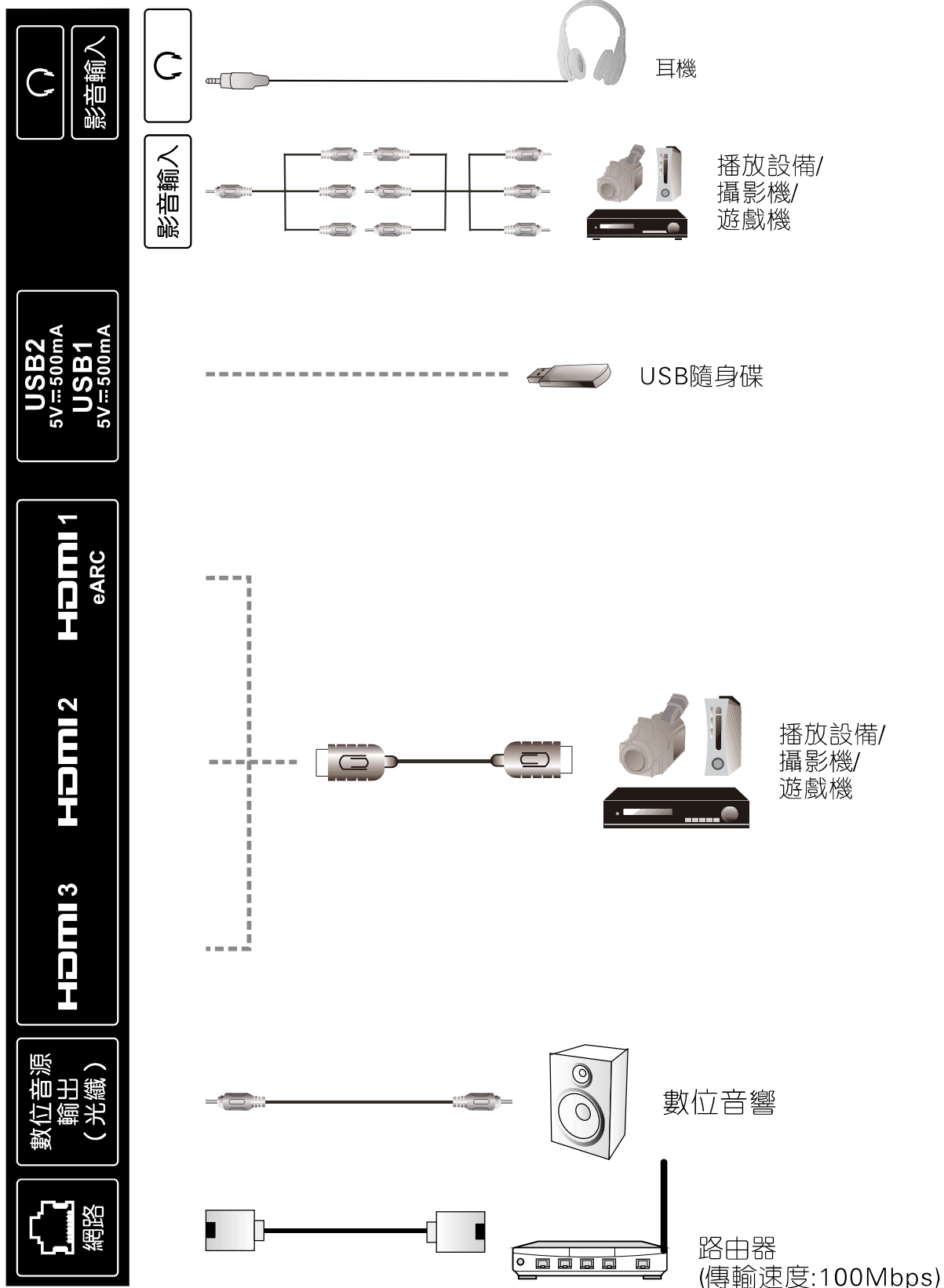



# 遙控器

## 藍牙語音遙控器: HS-8AC

(((CCA24LPC870T3

### 注意事項:

- 1) 圖片僅供參考;
- 2) 用戶可按【麥克風鍵】快速將藍牙遙控器與電視機進行配對;
- 3) 遙控器的圖片、按鍵和功能可能因區域或機型的不同而有所差異;
- 4) 由于軟體升級或更新, 遙控器功能若有變更, 恕不另行通知, 具體請以實際產品為準。

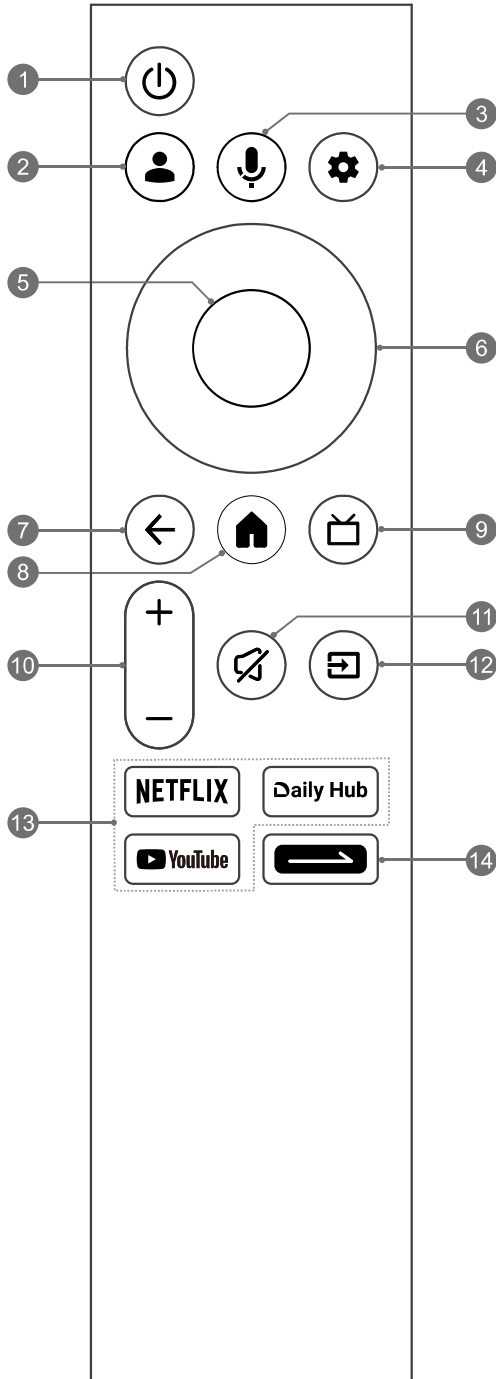

**1. 電源鍵 (⏻):** 開機或關機。

\* 運作模式下:

短按電源鍵進入快速啟動模式;

長按電源鍵選擇是否進入待機模式。

\* 待機模式 (較高節能) 下, 按電源鍵可在標準時間內開機。

\* 快速啟動模式 (較低節能) 下, 按電源鍵可在短時間內開機。

**2. 帳戶鍵 (👤):** 使用您的Google帳戶登錄到您喜歡的節目。

**3. 麥克風鍵 (🎤):** 啟動近場語音搜索功能。

\* 短按麥克風鍵喚醒語音助手;

\* 長按麥克風鍵開始接收用戶所講出的語音指令, 用戶講話結束後, 釋放麥克風鍵即可運行谷歌助手語音搜索功能。

**4. 儀表板鍵 (⚙️):** 進入谷歌儀表板目錄。

**5. 確認鍵:** 確認、進入或執行所選項目。

**6. 導航鍵 (上/下/左/右):**

菜單內導航選擇所需內容。

**7. 返回鍵 (←):** 返回上級內容或退出當前界面。

**8. 首頁鍵 (🏠):** 進入首頁。

**9. 節目指南鍵 (📺):** 返回AV/HDMI通道, 或者切換訊號源。

**10. 音量鍵 (VOL +/-):** 調整音量大小。

**11. 靜音鍵 (🔇):** 靜音或恢復顯示器聲音。

**12. 訊號源鍵 (📺):** 進入訊號源目錄。

**13. 應用鍵:** 直接進入特定網路應用程式。

**14. 自訂快捷鍵 (➡️):**

• 短按開啓快捷鍵功能, 或者進行快捷鍵功能的首次設置;

• 長按設置快捷鍵功能。

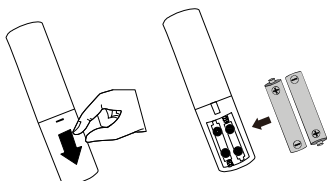

## 安裝遙控器電池

放入兩顆AAA電池, 並確保電池的極性與遙控器上所標示的極性相同。

# 語音功能

## 注意事項：

- 1) 圖片僅供參考；
- 2) 語音功能可能不適用於部分區域、機型或語言；
- 3) 由于軟體升級或更新，控制按鈕功能若有變更，恕不另行通知，具體請以實際產品為準。

## ■ 遠場語音功能

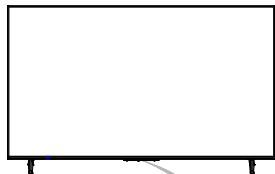

【55"請參考下圖】

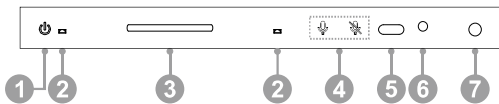

【65"&75"&85"請參考下圖】

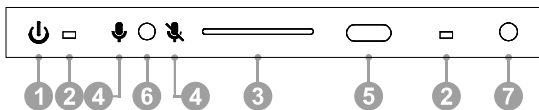

### 1. 控制按鈕

#### ■ 待機模式下：

短按控制按鈕打開顯示器。

#### ■ 工作模式下：

短按控制按鈕調出如圖所示的軟鍵盤選單。

軟鍵盤選單顯示時：短按控制按鈕移動光標選擇所需項目，然後長按控制按鈕進入或執行所選項目。



備注：若藍牙遙控器背面有蜂鳴器，且與顯示器已成功配對，“ 尋找遙控器”項才會出現在軟鍵盤選單中。

### 2. 遠場語音麥克風

使用遠場語音功能時，離遠場語音麥克風的距離最好控制在3米以內。

### 3. 燈效

展示顯示器特有的燈光效果。

### 4. 遠場麥克風開關

打開或關閉遠場麥克風功能。

### 5. 遙控接收頭

接收遙控器訊號。

### 6. 光感

探測室內環境光亮度並自動調整顯示器亮度。

### 7. 遠場語音指示燈

指示遠場語音麥克風及遠場語音功能狀態。

## ■ 近場語音功能



### 1. 近場語音麥克風

使用近場語音功能時，請保持在離近場語音麥克風五厘米的距離以內講話。

### 2. 近場語音麥克風按鍵

啟動近場語音功能。

### ● 遙控器與顯示器藍牙配對方法：

方法一、在任何界面下，按【麥克風鍵】可實現藍牙配對。

方法二、可在開機導航設定中實現藍牙配對。

方法三、可在設定目錄中實現藍牙配對，具體步驟如下：

步驟1：按【儀表板鍵】進入谷歌儀表板目錄；

步驟2：選擇“ 設定”，按【確認鍵】進入；

步驟3：在設定上選擇“遙控器與配件”，

按【確認鍵】進入；

步驟4：打開藍牙開關，選擇“與配件配對”，

按【確認鍵】進入；

步驟5：同時按【首頁鍵】和【返回鍵】，直到遙控器綠燈閃爍。

步驟6：液晶顯示器上出現藍牙遙控器名稱，預設名稱“TV BLE Remote”。

步驟7：選擇需要配對的藍牙遙控器。

步驟8：按【確認鍵】開始配對，配對成功後，

即可使用藍牙遙控器的語音搜索功能。

# 基本操作

注意事項：圖片僅供參考。

## 電子說明書

想要了解更多顯示器功能，請查閱顯示器內置的電子說明書。

1. 按【**首頁鍵**】進入顯示器首頁；
2. 按【**上/下/左/右鍵**】與【**確認鍵**】選擇並進入應用列表內的電子說明書“E-Manual”。



## 無閃爍功能

長時間觀看顯示器螢幕後，螢幕閃爍可能會導致眼睛疲勞或者頭痛。本產品具有無閃爍性能，即證實當中心亮度設置為任何亮度值時，在0~3000 Hz 頻率範圍內，本產品均未顯現“可見或不可見”的螢幕閃爍。

注意：“無閃爍”技術僅適用於部分區域或機型。

## 低藍光護眼功能

長時間接觸藍光，可能會傷害您的視力，本顯示器可以過濾藍光保護您的視力。想要開啓低藍光護眼功能，請您選擇 < **儀表板鍵** → 圖像 → 進階設定 → 護眼模式 >。

注意：

- 1) 請不要長時間觀看電視，建議半個小時休息一次，望向遠方讓眼睛得到充分放鬆。
- 2) 請定期做眼保健操，眼保健操可以改善眼部血液循環，緩解眼部疲勞，預防眼睛近視。
- 3) 低藍光護眼功能僅適用於部分機型。

# 故障排除

若存在如下問題，請參考對應方案處理，若故障無法消除，請聯系專業客服人員。

## 常見問題

- **遙控器無響應**  
更換電池；  
檢查電池是否正確安裝；  
檢查電源線是否已連接；  
檢查遙控器接收頭與遙控器之間是否有物品遮擋。
- **信號差**  
通常是由于周圍電子設備或者無線電干擾源的干擾導致的。

## 圖像&聲音問題

- **無圖像、無聲音**  
檢查訊號源是否有異常；  
將其他設備連接到同一個電源插座中看其是否可以正常工作；  
檢查電源插頭是否已插到位。
- **有圖像、無聲音**  
取消靜音或者調大電視機音量；  
打開聲音菜單，調整“平衡度”。
- **圖像異常**  
圖像無彩色或者畫質差：
  1. 調整圖像菜單設置參數；
  2. 挪開電視機周圍的電子產品；
  3. 切換頻道。  
訊號差
  1. 檢查訊號線，調整天線位置；
  2. 微調頻道；
  3. 切換頻道。

## 多媒體播放問題

- **螢幕顯示“文件失效”或者“不支持的文件”，或者音頻正常、視頻不正常，或者視頻正常、音頻不正常**  
檢查多媒體文件是否已損壞；  
檢查是否為本電視機所支持的音頻或視頻格式。

## 網路問題

- **網路連接失敗**  
檢查路由器是否正常工作；  
檢查電視機是否成功連接到路由器上。

## 瀏覽器問題

- **網頁顯示不完整**  
瀏覽器不支持當前網頁的第三方插件，請關閉當前網頁。
- **瀏覽器被迫關閉**  
網頁內容過多，導致內存不足所以被迫關閉。

# 限用物質含有情況標示聲明表

設備名稱: 液晶顯示器 (55G6500H, 65G6500H, 75G6500H, 85G6500H)

項目	限用物質及其化學符號					
	鉛 (Pb)	汞 (Hg)	鎘 (Cd)	六價鉻 (Cr <sup>+6</sup> )	多溴聯苯 (PBB)	多溴二苯醚 (PBDE)
內外殼 (外殼、按鍵、支架...)	○	○	○	○	○	○
印刷電路板總成	—	○	○	○	○	○
液晶顯示面板	○	○	○	○	○	○
配件 (訊號線、電源線、連接線...)	○	○	○	○	○	○
其它固定組件 (螺絲、夾具、卡榫)	○	○	○	○	○	○
喇叭	○	○	○	○	○	○
遙控器	○	○	○	○	○	○

備註1. “超出0.1 wt%”及“超出0.01 wt%”係指限用物質之百分比含量超出百分比含量基準值。

備註2. “○”係指該項限用物質之百分比含量未超出百分比含量基準值。

備註3. “—”係指該項限用物質為排除項目。

# 產品規格

注意事項：產品規格因區域和機型的不同而有所差異。

工作電壓:	100-240V~ 50/60 Hz
解析度 (H X V):	3840 X 2160
整機功率:	55": 130 W 65": 200 W 75": 220 W 85": 340 W
音頻輸出功率:	55": 10 W + 10 W 65": 15 W + 15 W 75": 15 W + 15 W 85": 15 W + 15 W
影音輸入端子:	PAL(720x576) / NTSC(720x480), 1.0 Vp-p ± 10%
HDMI輸入端子:	1.4/2.0,HDCP1.4 480i@60Hz/480p@60Hz/576i@60Hz/576p@60Hz/ 720p@60Hz/1080i@60Hz/1080p@60Hz/2160i@60Hz/ 2160p@60Hz, CEC (HDMI1/2/3), eARC (HDMI1)
網口速率:	10/100M
無線模塊:	Wi-Fi: 2.4G & 5G, 2T2R Bluetooth: BT 5.1
無底座尺寸(W X H X D):	55": 1226 X 722 X 81 mm 65": 1445 X 840 X 92 mm 75": 1667 X 966 X 93 mm 85": 1890 X 1090 X 94 mm
帶底座尺寸(W X H X D):	55": 1226 X 782 X 264 mm 65": 1445 X 913 X 301 mm 75": 1667 X 1044 X 364 mm 85": 1890 X 1175 X 409 mm
無底座淨重:	55": 9.6 kg 65": 13.9 kg 75": 19.4 kg 85": 27.0 kg
帶底座淨重:	55": 9.8 kg 65": 14.1 kg 75": 19.8 kg 85": 27.7 kg
使用環境:	工作溫度: 5°C~40°C 工作濕度: 20%~80% 儲存溫度: -15°C~45°C 儲存濕度: 10%~90%, 無冷凝

# 專利聲明



Google TV 是該設備軟體體驗的名稱和商標。Google, YouTube, 及其他相關標誌是Google LLC.的商標。



HDMI、HDMI High-Definition Multimedia Interface、HDMI商業外觀及HDMI識別標章等詞彙均為HDMI Licensing Administrator, Inc. 的商標或註冊商標。



Dolby, Dolby Vision, Dolby Atmos和雙D符號是Dolby Laboratories Licensing Corporation的註冊商標。本產品經過杜比實驗室的許可而製造。未公佈的機密作品。版權所有2012–2024杜比實驗室。保留所有權利。

## 注意事項：

- 1) 本使用指南中得所有圖片僅供參考；
- 2) 因軟體升級或更新，功能若有更改，恕不另行通知，請以實際機種為準；
- 3) 在乾燥環境下，由於受靜電影響，產品可能會重新啟動，或者返回到主目錄畫面，或USB播放畫面或返回到上一個訊號源模式，這屬於正常現象，請用戶繼續使用此產品。
- 4) 低功率警語: 取得審驗證明之低功率射頻器材，非經許可，公司、商號或使用者均不得擅自變更頻率、加大功率或變更原設計之特性及功能。低功率射頻器材之使用不得影響飛航安全及干擾合法通訊；經發現有干擾現象時，應立即停用，並改善至無干擾時方得繼續使用。前項合法通訊，指依電信管理法規定作業之無線電通訊。低功率射頻器材須忍受合法通信或工業、科學及醫療用電波輻射性電機設備之干擾。應避免影響附近雷達系統之操作。