

SHARP

全自動變頻滾筒洗衣機

ES-FD13BT

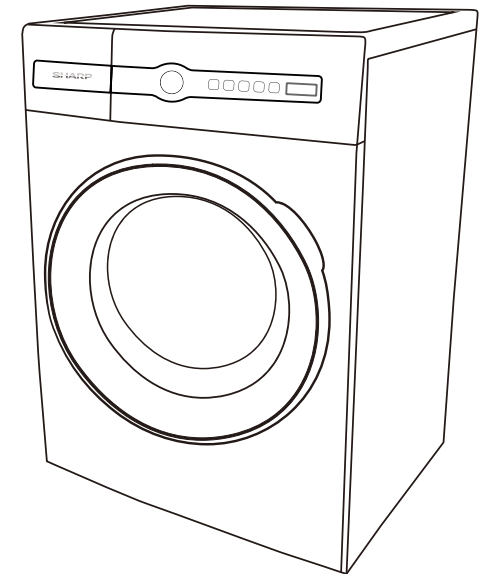

SHARP

售後服務

感謝您的愛護，本公司產品售後服務由台灣夏普客戶服務中心負責

消費者免費洽詢專線：0809-090-510

服務時間：星期一至星期日09:00~21:00

SHARP

進口商：台灣夏普股份有限公司

進口商地址：新北市土城區中山路16號7樓

客戶服務專線：0809-090-510

操作手冊

感謝您購買我們的產品。

使用前請仔細閱讀本手冊。
使用前請仔細閱讀“安全注意事項”。
請妥善保管本手冊。
我們的產品專為家庭使用而設計。

目錄



感謝您購買夏普產品



請仔細閱讀此使用說明書

安全注意事項

安全注意事項	2~3
安裝指引	4~7
規格表	7
洗衣機介紹	8
配件	8

操作

開鎖及解鎖方法	9
機門	9
洗滌劑盒	10
控制面板	11~12
洗衣行程表	13~14
首次及日常使用	15
功能簡介	16
使用及操作建議	17

清潔、保養及疑難排解

清潔及保養	18~19
非故障的情況	20
故障代碼排除說明	21
限用物質含有情況標示	22

安全注意事項

使用本機前，請仔細閱讀安全指引，並妥善保管本使用說明書以便日後參考。在使用本機時，請務必遵守這些安全指引。如因不正確使用或非本公司授權技術人員安裝而導致的故障，不論是否處於保固期，本公司概不負責。

⚠ 請讓幼童(0-3歲)遠離本機。除非得到持續監視，否則應讓兒童(3-8歲)遠離本機。8歲以上之兒童，患有身體、感官或精神障礙的人士，以及經驗知識不足的人士，需接受相關安全指導或監督，方可操作本機。兒童不可胡亂玩弄本機。未經指導，兒童不可進行本機的清潔及保養工作。請勿強行開啟或踩踏機門。

使用

⚠ 注意：本機不可搭配外接開關裝置如計時器或獨立遙控系統使用。

⚠ 本機僅可用於一般住宅及以下地點：商店及辦公室的員工廚房區、飯店、旅館、民宿及其他居住環境。

⚠ 投入衣物量不應超出程序表中所列的最大洗衣量(見「洗衣行程表」頁面，衣物重量為乾衣狀態下的重量)。

⚠ 請勿使用任何溶劑(如松節油、苯)、含有溶劑之洗滌劑、去污粉、玻璃用、一般用清潔劑或易燃性液體進行洗滌；請勿以本機洗滌用易燃溶劑(如三氯乙烯)清洗過的衣物。

安裝

⚠ 若要搬動本機，必須找兩至三人一同小心搬動，切勿單獨搬動。在開箱與安裝時請穿戴保護手套，避免割傷。

若要於本機上疊放乾衣機，請先與我們的售後服務中心或零售商聯絡，確認是否可行。您必須使用專用的固定架才能疊放乾衣機至本機上。

⚠ 移動本機時請不要以握住頂部或上蓋的方式將其抬起。

⚠ 所有供水裝置(如有)及電源連接等安裝或維修工作，均須由符合資格的技術人員進行。切勿自行維修或更換本機零件。請讓兒童遠離安裝地點。卸下包裝後，請確保本機在運輸過程中沒有損壞。如果已損壞，請與零售商聯繫，不要繼續進行安裝。請將包裝材料(塑料袋、聚酯泡沫、釘子等)置於兒童不能接觸的地方，以免發生意外。進行安裝前，請勿連接電源，以避免觸電風險。在安裝過程中，請確保電線沒有造成損壞，以避免起火或觸電風險。請在完成安裝後，啟動及使用本機。

⚠ 請勿將本機安裝在可能暴露於以下極端條件的位置，如：通風不良的地方，溫度低於5°C或高於35°C的環境。

⚠ 將本機安裝在平坦堅固的地板上，若地板並非處於水平狀態，通過左右旋轉調節腳，使本機水平放置。可使用水平儀檢查本機是否水平放置。

⚠ 若將本機安裝在木或「夾層」地板(嵌木或層壓材質)上，請先在地板上放上一塊最少60 x 60 x 3公分的膠合板，然後再放置本機。

⚠ 請依照本地安全標準正確連接進水管線。

⚠ 請勿將只有冷水管線的機種連接熱水源。

⚠ 連接熱水進水管之水溫不可超過50°C。

⚠ 本機裝有可避免在運送時造成內部損壞的運輸螺栓。在安裝完成及使用本機前，請先將運輸螺栓拆除，然後使用提供的塑膠蓋，以密封螺絲釘孔。

⚠ 安裝好本機後，請等待一段時間後始啟動使用，以令本機適應房間的環境條件。

⚠ 請不要讓本機底部的通風口被地毯或其他東西堵住。如要將本機放在地毯上，請調整調節腳，以便在本機下方留出足夠的通風空間。

⚠ 請使用機器配件的全新軟管(進水管)連接水源，切勿使用舊有或曾用過的軟管(進水管)。

⚠ 供水壓力為0.03-1MPa。

電氣警告

⚠ 本機的電源插座位置，應置於容易接觸到的地方，使本機可以透過拔出插頭或關閉電箱中斷電源。本機必須接上地線，及符合本地的電器安全標準法。

⚠ 切勿以拖板或延長插座連接本機。在安裝後，使用者不得接觸電線或電器組件。赤腳或手腳未乾時，不可觸碰本機。若電線或插頭已損壞、無法正常運作，或曾掉落過，均請不要繼續使用本機。

⚠ 若電線損壞，請聯絡符合資格的電器維修人員進行更換。

安全注意事項

清潔和保養

⚠警告：執行任何維修或清潔操作之前，請先關閉及拔下電源插頭。切勿使用蒸氣清洗本產品。

廢棄包裝材料

⚠包裝材料均為100%可回收並帶有回收標誌♻。請將可循環再用的物料，放置適當的回收中心，以便循環再用。

廢棄家用電器

本機依照有關廢棄電器和電子設備(WEEE)的歐盟標準2012/19/EU標示。請確保以正確的方式廢棄本產品，避免因不當的廢棄處理方式而對環境和人體健康造成潛在的負面影響。

本機標有♻符號，表示此機不能作為一般家庭廢品處理，該產品必須遵照本地的廢物處置法規進行棄置或回收。您應將它交給回收電器和電子設備的適用收集點。

安裝

運送

需要兩個人來搬運機器。一側一人握住機器支腳搬運機器。

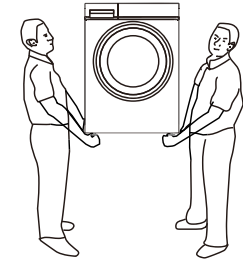

洗衣機的位置

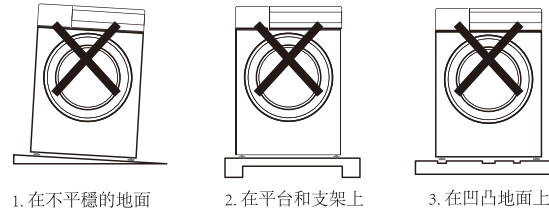

洗衣機安裝的地面必須堅硬、平坦、防滑。請勿將洗衣機放置在柔軟的毯子或木地板上。禁止將洗衣機放置在平台或支架上。
洗衣機必須與牆壁或擋板保持至少10公分的距離。

運送時拆下用於固定洗衣機的螺栓

為了在運輸過程中保護機器，機器內部插入了4個螺栓。使用前拆下這些螺栓。（否則脫水過程中會產生強烈震動、噪音、故障。）

1. 用扳手旋下4個運輸螺栓。
2. 水平拆下螺栓。
3. 將蓋子裝入孔中。

- 請銷售人員或專業維修人員安裝機器。
- 請妥善保管拆下的螺栓，搬家時會使用它們。
- 如圖所示，使用前請務必確認底座保護裝置沒有卡在洗衣機底部，否則會影響洗衣機的正常使用的。

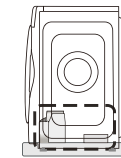
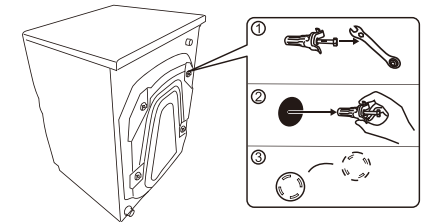

底部保護裝置

安裝

調整洗衣機以水平擺放

如果洗衣機安裝不水平，使用時可能會發生異常噪音、震動或功能異常，請根據下列步驟調整洗衣機腳，使洗衣機水平放置：

1. 用工具沿順時針方向鬆開洗衣機底部調整腳的螺絲帽，轉動機腳可以調整高度令洗衣機水平放置。
2. 使用水平儀檢查洗衣機的調準狀態，確保正確調平洗衣機。
注意：四個底腳必須與地面貼著，穩固立在地面上。
3. 用工具逆時針將螺絲帽轉緊，鎖定調整腳。
4. 調整好之後，用兩隻手分別按住洗衣機上蓋的對角，稍稍用力按壓、晃動，以確認洗衣機是否已經水平放置。

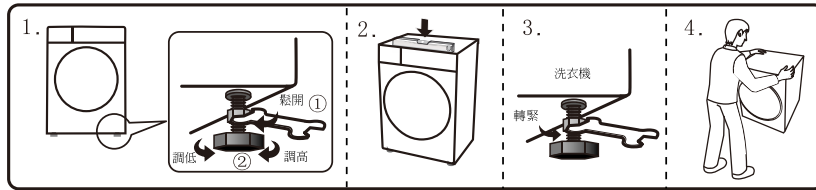

連接進水管

將進水軟管接頭連接到水龍頭上

水龍頭：A型：是最適合的類型

B型：水龍頭開口的長度至少需要16毫米。如果小於16毫米，則無法安裝軟管接頭。

C型：可能會導致漏水。

注意：

- 不要使用高於50度的熱水。
- 如果您的水龍頭不適合，請諮詢您的經銷商。



安裝

連接進水軟管

注意：請使用機器配件的全新軟管(進水管)連接水源，切勿使用舊有或曾用過的軟管(進水管)。

連接軟管接頭與進水閥口

1. 請檢查密封圈是否良好的固定在軟管的接頭上。
2. 將進水軟管彎曲的一端連接在洗衣機的進水閥上，用手轉緊進水軟管上的旋緊螺帽。
3. 將進水軟管直的一端連接在水龍頭上，並用手轉緊進水軟管上的旋緊螺帽。
4. 打開水龍頭，檢查是否有漏水。如果水管的一端有漏水，請將那端的旋緊螺帽轉緊。如果水壓比較大，請關閉水龍頭，然後再緩緩的打開。

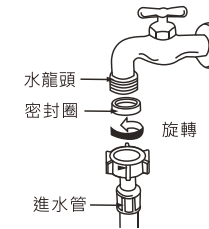

將進水管安裝到洗衣機上

握住軟管，順時針轉動螺帽至螺帽旋緊。

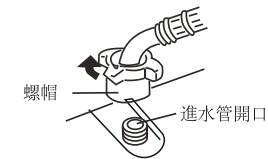

當您想拆下進水管時，請在關閉水龍頭後逆時針旋轉螺帽。

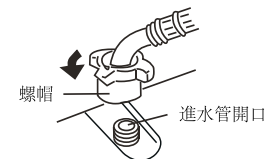

安裝

連接排水管

1. 洗衣機不使用時，將排水軟管放在洗衣機後方。（如圖1所示）

2. 洗衣機運行時，將排水管放入排水孔（如圖2）；您也可以將排水管末端放入下水道中，在排水管末端和下水道彎頭之間留有空間，以避免洗衣機中的水難以排出。

3. 定期清洗泵內的過濾器，以保持洗衣機正常運作。

注意：請勿取下排水軟管，以免洗衣機不能正常運作。

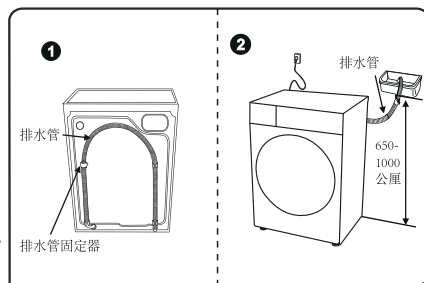

規格表

型號	ES-FD13BT
額定洗滌容量	13.0kg
額定乾衣容量	8.0kg
最高脫水轉速	1400rpm
額定電壓	110V/60Hz
額定功率	1350W
額定乾衣功率	1300W
水壓	0.03-0.8MPa
產品尺寸（寬*深*高）	600*664*857mm
淨重	78kg

洗衣機介紹

注意

- 我們建議用戶於首次使用洗衣機前運行一次滾筒清潔行程。
- 當洗衣機長期不使用時，不要忘記關閉水龍頭並拔下電源插頭，以免發生水災和火災。

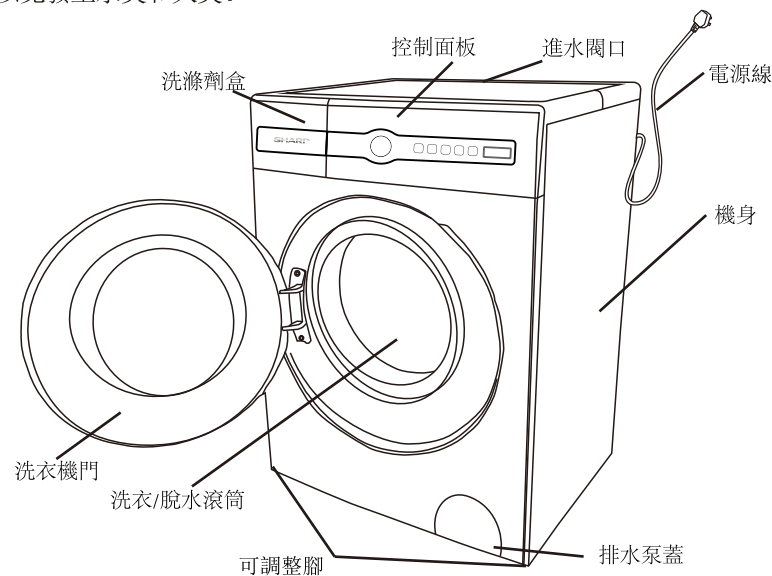

配件

說明書	進水軟管	蓋子 (4個)	扳手	排水管掛架

開鎖及解鎖方法

機門上鎖

洗衣機運轉時，機門會自動鎖上並無法打開。

解鎖

洗衣機運轉時，按「啟動/暫停」鍵。洗衣機滾筒停止運轉後，門鎖即可解開。

- 如果直接拔掉電源插頭或機器運轉時停電，門將無法自動解鎖。
- 如果在機器運轉時打開門，泡沫可能會溢出。請用毛巾徹底清潔。
- 機器工作溫度較高時，用戶將無法打開機門。
- 當水溫高時，用戶將無法打開機門。

機門

拉動把手以打開機門



要關閉機門，請握著把手推動機門直至聽見「咔嗒」一聲



洗滌劑盒

洗衣粉 ● 精

- 此格用於放入洗衣粉或洗衣精。
- 若使用洗衣粉，請用少量水溶解洗衣粉以達到最佳洗衣效果。

柔軟精

- 請於洗衣前放入柔軟精。柔軟精會於最後一次過水前自動注入滾筒。
- 若使用較為濃稠的柔軟精，請於使用前以適當的比例用水進行稀釋後使用。

預洗用洗衣劑

- 當使用預洗程序時，請在此格加入洗衣劑。
- 建議不要投放多於20克的洗衣粉，以免造成溢出。

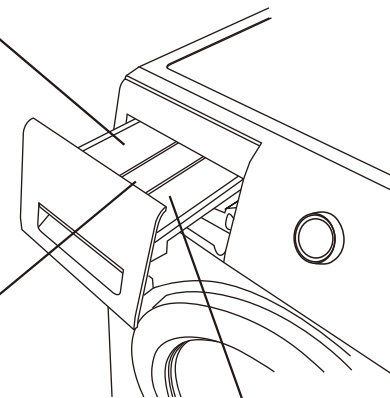

- 請使用專用於滾筒洗衣機的“低泡”洗滌劑。
- 請勿使用過量洗滌劑。否則會產生過多泡沫，影響漂洗效果或導致故障。
- 請參閱使用者指南正確使用洗滌劑，並根據衣物類型、顏色、水溫和污垢程度使用。
- 使用溫和的洗滌劑可以有更好的洗滌效果並保護環境。
- 請不要使用過量的洗衣粉，以防止洗滌結束時在洗衣機膠圈上留下殘留物。

控制面板

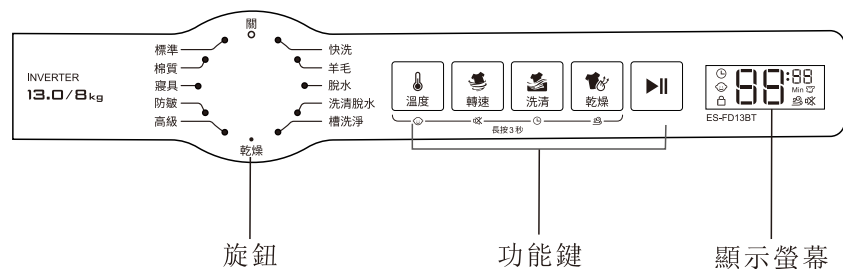

■ 啟動/暫停鍵

- 旋轉旋鈕開關，即可開機。隨後可選擇所需的行程。
- 燈亮起時將顯示所選行程。

■ 電源旋鈕

- 旋轉旋鈕至待機模式 ，將機器切換到待機狀態（行程結束時自動切換到待機狀態，但旋鈕仍處於所選行程位置）。

■ 顯示螢幕

顯示設定、預計剩餘時間、選項和狀態。洗衣機開機時，會顯示預設設置。

88:88: 選擇行程時，顯示螢幕將顯示該行程的預設時間，可根據選擇的選項更改預設時間。

MIN: 在設定洗滌/脫水/浸洗時間和在行程運轉時，此圖示將亮起。

: 設定兒童安全鎖功能後，此標誌將亮起。

: 此圖示亮起時，機門無法打開。

: 此圖示亮起時，蒸氣功能正在運行。

: 設定預約功能後，此圖示將亮起。

: 靜音功能啟動後，此圖示將亮起。

控制面板



■ 溫度

- 根據衣物種類，設定洗衣溫度。
- 每個行程均會有預設的洗衣溫度範圍。
- 長按3秒可設定兒童鎖功能。



■ 轉速

- 使用者可根據需要設定脫水轉速。
- 每個行程均會有預設的脫水轉速範圍。
- 長按三秒取消蜂鳴音。



■ 洗滌

- 使用者可根據需要設定洗滌過水次數。
- 不同洗衣行程的洗滌過水次數選擇範圍會有差異。



■ 乾衣

- 使用者可根據需要設定乾衣模式及時間。
- 按下此鍵可選擇乾衣功能。
- 長按三秒打開蒸氣。



■ 啟動/暫停鍵

- “啟動/暫停”鍵用於啟動或暫停洗滌模式。如果需要暫時停止洗滌模式，請按“啟動/暫停”按鈕。

洗衣行程表

行程	說明	洗滌容量	烘乾容量	預設總時間
標準	適用於棉質和亞麻織物的日常洗滌	13kg	≤8kg	1:14
棉質	適用於洗滌棉質和亞麻材質的衣物，以及日常穿著的衣物	13kg	≤8kg	1:22
寢具	適合洗滌大件衣物	≤6kg	≤6kg	1:22
防皺	適用於洗滌襯衫類衣物	≤5kg	≤3kg	1:15
高級	適用於洗滌絲綢和雪紡類織物	≤3kg	--	0:55
乾燥	適用於潮濕棉質織物的乾燥過程	--	≤8kg	自動
快洗	適用於清洗少量日常更換、微汗、輕薄及新購買的衣物	≤1kg	≤1kg	0:15
羊毛	適合洗滌羊毛織物	≤1kg	≤1kg	1:04
脫水	對於那些只需進行脫水處理的衣物	13kg	≤8kg	0:11
洗清脫水	對於那些只需清洗和烘乾的衣物	13kg	≤9kg	0:20
槽洗淨	清潔內筒和外筒。切勿將任何衣物放入其中	--	--	2:18

○ 不可選 ● 可選

洗衣行程表

行程	預設溫度	預設洗滌時間 (min)	預設洗清次數	預設脫水時間 (min)	預設脫水轉速 (rpm)	烘乾	預約	蒸氣
標準	0°C	35min	2(0-6)	2	600rpm	●	●	●
棉質	30°C	35min	2(0-6)	5	1000rpm	●	●	●
寢具	30°C	35min	2(0-6)	5	1000rpm	●	●	●
防皺	30°C	30min	2(0-6)	3	800rpm	●	●	●
高級	0°C	10min	2(0-6)	3	400rpm	○	●	○
乾燥	--	--	--	自動:13min	自動:1400rpm	標準	○	○
快洗	0°C	3min	1(0-4)	2	800rpm	●	●	●
羊毛	0°C	20min	2(0-6)	2	600rpm	○	●	○
脫水	--	--	--	5	1000rpm	○	●	○
洗清脫水	--	--	1(0-6)	5	1000rpm	○	○	●
槽洗淨	90°C	110min	1	2	800rpm	○	●	○

○ 不可選 ● 可選

首次及日常使用

首次使用

完成安裝洗衣機，並且在您第一次使用它之前，請在沒有衣物的情況下，加入洗衣劑運轉一次「標準」洗衣行程。

日常使用

1. 準備

- 放入衣物並關上機門。
- 於洗滌劑盒放入洗衣精或洗衣粉。
- 轉開進水龍頭，連接排水管，確認接上電源。

2. 啟動電源。

3. 選擇適當行程。
4. 選擇適當功能。
5. 按下「啟動/暫停」鍵。
6. 當洗衣行程結束，提示音會響起。

羊毛行程的操作說明

- 開啟洗衣機電源並選擇羊毛行程。

注意

- 請於洗衣前確認衣物標籤。
- 洗衣結束後，請立即取出衣物讓衣物通風以防止衣物變形。
- 溫度不能高於40度，以免損壞衣物纖維。
- 使用羊毛專用清潔劑能提升清洗效果。
- 將淺色衣物及深色衣物分開清洗。

各個功能簡介

預約洗滌功能

方法

- 根據使用者需求，啟動電源，選擇適當行程和按鍵。

長按“清洗”鍵3秒，設定結束時間。

按“啟動/暫停”鍵啟動預約洗滌功能。（預約時間相隔為1小時，最長為24小時。）

注意

如需更改預約洗滌，請將旋鈕旋至待機模式重新設定。

預約後，將程式旋鈕旋至待機模式即可取消預約。

確認預約洗滌時，請按“預約”鍵。設定時間將顯示5秒。

預約洗滌時間在不同洗滌條件下是不同的。洗滌時間取決於水壓、排水管、衣物類型、水溫。



清洗



取消提示音

設定/取消方法

啟動電源，長按“轉速”鍵3秒。鬆開按鈕，“取消提示音”功能設置完成。如重複此操作，將取消該設定。



轉速



兒童保護功能

如果在洗衣行程運轉前再次打開機門，機器將在操作時自動啟動兒童保護功能。首先，機門將會打開，短暫運轉片刻。然後，機門會解鎖至再次操作。如在等待時間內，機門被打開，機器將停止運行。



蒸氣功能

若選擇蒸氣洗滌功能在整個程式中，第一次洗滌過程後，筒內的水都將排出。然後進入蒸氣洗滌功能。加熱管加熱少量水產生蒸氣，對衣物進行蒸氣洗滌。蒸氣過程持續30分鐘。在蒸氣洗滌過程中，滾筒會不斷旋轉，以達到更好的洗滌效果。之後繼續進行過水。



兒童安全鎖

使用者可以設定兒童安全鎖功能，避免兒童在洗衣機運轉時誤觸機器。因此，設定兒童安全鎖功能後，將無法打開機門和操作按鍵（電源鍵除外）。取消兒童安全鎖功能時，可再次打開機門。

設定/取消方法

啟動電源並長按“溫度”鍵3秒，提示音響起時，兒童安全鎖功能設置完成。如重複此操作，將取消兒童安全鎖功能。



溫度







使用及操作建議

衣物分類的規則

- 織物類型/標籤上的說明（棉、混合纖維、合成纖維、羊毛、手洗物品）。
- 顏色（將有色衣服與白色衣服分開，單獨清洗新的有色衣服）。
- 尺寸（在同一負載下洗滌不同尺寸的物品，以提高洗滌效率和滾筒內的重量分佈）。
- 精緻物品（將小件物品 - 如尼龍襪和帶扣的衣服 - 如女性內衣，放在洗衣袋）。

服裝標籤上的洗滌符號

符號中寫的數值是指洗滌衣物的最高溫度。

-  一般機洗
-  一般機洗（請使用較溫和的行程）
-  一般機洗（請使用非常溫和的行程）
-  只可手洗
-  不可水洗

節約能源及保護環境

- 依照「洗衣行程表」中的說明，將衣物負載限制在預設值內，以減少能源、水和洗滌劑的消耗並減少洗滌時間。
- 不要超過洗滌劑製造商推薦的洗滌劑用量。
- 透過使用 60°C 代替 90°C 洗滌程序或使用 40°C 代替 60°C 洗滌程序來節省能源。
- 為了在洗滌時節省能源和時間，可依照衣物材質調整脫水轉速，以減少洗衣行程結束時衣物中殘留的水份。
- 使用合適的去污劑預處理任何污漬，或者在洗滌前用水沾濕任何干燥的污漬，因為這可減少使用高溫行程的使用時間。

定期清洗過濾器

這是防止過濾器堵塞和殘留水正確排出所必需的。

清潔及保養

若要進行清潔及保養，請先關閉洗衣機並拔掉電源。請不要用易燃液體清潔洗衣機。

清潔洗衣機外觀

使用柔軟的濕布清潔洗衣機的外觀部件。

請勿使用玻璃或通用清潔劑、去污粉或類似物品清潔控制面板 - 這些物品可能會損壞印刷或造成控制面板損傷。

檢查供水管

定期檢查進水軟管是否易脆和有裂紋。如果損壞，請使用我們的售後服務或您的專業經銷商提供的新軟管更換。

根據軟管類型：



如果進水軟管有透明塗層，請定期檢查局部顏色是否變深。如果是，則軟管可能有洩漏，應更換。

清潔及保養

- 請定期進行洗衣機的清潔和保養工作，良好的保養習慣會延長洗衣機的使用壽命。
- 執行任何清潔和保養之前，請拔掉電源插頭，防止意外發生。

清潔洗衣機的外部

- 每次使用完後，請用柔軟乾淨的軟布擦拭機身。當污漬嚴重時，可在布上加上適量的洗滌劑或肥皂水擦拭。
- 不可用水直接沖洗機身。
- 不可使用去污粉、稀釋劑、汽油、酒精等化學物品擦拭機身。

清潔洗滌劑盒

輕輕抬起並將洗衣劑盒拉出，並取下分割器。
請定期用水沖洗，以確保部件清潔。

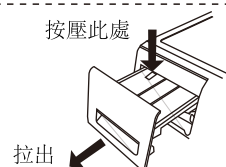

清潔洗衣機膠圈

每次使用完後，請用毛巾擦去污垢、紙屑毛等雜物。膠圈的溝槽內如有別針等細小物件，請務必將其取出。

清潔進水軟管內的濾網 (建議每半年一次)

1. 關閉水龍頭並取下洗衣機側進水軟管。
2. 取出進水閥口上的過濾網。
3. 用牙刷等工具將過濾網清洗乾淨後，再裝到進水閥口。
4. 將進水軟管重新連接上。



清潔滾筒 (建議每個月一次)

洗衣機用過一段時間後，滾筒可能累積污垢，此時可選擇「槽洗淨」行程保持滾筒潔淨。(注意：請勿放入衣物)

清潔濾網/排水泵 (建議每個月一次)

1. 先拔掉電源插頭，然後用硬幣類物品插入水泵蓋上方的卡槽，打開水泵過濾器蓋。(注意：排水前請確認水溫已冷卻)
2. 逆時針轉動取出過濾器。
3. 將過濾器用水沖洗乾淨。
4. 將過濾器塞回原位，然後順時針旋緊，扣好水泵蓋。

注意： 1. 過濾器必須旋緊以免導致漏水。
2. 機器運轉時請勿進行過濾器清洗工作。

水泵蓋卡槽

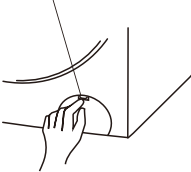

非故障的情況

情況	可能原因
未能打開機門	<ul style="list-style-type: none"> ● 水溫過高或停電。 ● 兒童鎖已啟用。
異味	<ul style="list-style-type: none"> ● 由於洗衣機有橡膠部件，所以前幾次使用可能會產生橡膠味。
未能進水	<ul style="list-style-type: none"> ● 確保水龍頭已打開。 ● 確保過濾器沒有堵塞。
洗衣機於洗衣行程進行時進行排水	<ul style="list-style-type: none"> ● 泡沫洗滌劑過多
剩餘時間更改	<ul style="list-style-type: none"> ● 由於洗衣機自動注水以確保衣物均勻分佈。 ● 剩餘時間以15公升/分鐘流量計算。所以根據水壓的不同，時間會延長或縮短。 ● 若衣服分佈不均勻，洗衣機會延長時間。
脫水時發出不正常聲音	<ul style="list-style-type: none"> ● 運輸螺栓是否已經移除？ ● 是否有髮夾、硬幣或其他異物件掉入或卡住在滾筒裏？ ● 是否洗衣機安裝時未調平調整腳？
停電恢復後無法運作	<ul style="list-style-type: none"> ● 如果斷電後機器無法運轉，請重新開機並重設行程。

故障代碼排除說明

錯誤代碼	原因	檢查項目	解決方法
無顯示	停止運行	<ul style="list-style-type: none"> ● 插座是否有供電 ● 插座是否已經連接好 ● 電源是否被截斷 ● 電源保險絲是否熔斷 	
E11	未能進水	<ul style="list-style-type: none"> ● 水龍頭是否開啟或關閉 ● 進水閥過濾網是否堵塞 ● 供水是否停止 	檢查處理後， 按下「啟動/暫停」鍵
E12	排水故障	<ul style="list-style-type: none"> ● 檢查排水軟管是否位置正確 ● 檢查排水軟管高度是否過高或過低 ● 檢查排水軟管是否有淤塞 ● 水泵過濾結構是否堵塞 	檢查處理後， 按下「啟動/暫停」鍵
H	機門不能打開	<ul style="list-style-type: none"> ● 可能使用了高溫洗衣行程 ● 是否暫停了乾衣行程 	待機內溫度降低至安全水平，機門將會自動解鎖。
U3	未能脫水	<ul style="list-style-type: none"> ● 確保洗衣機平穩擺放。 ● 避免因放置過多衣服而導致超過負重。 ● 避免將捲起來的毛毯放進洗衣機。 	重新放置衣物，添加/減少2-3件衣服並按下「啟動/暫停」鍵
U4	機門未關		關上機門，等待門鎖燈亮起，再按下「啟動/暫停」鍵
其他代碼	警報		按下「啟動/暫停」鍵重新啟動。若問題持續，請聯絡服務中心。

限用物質含有情況標示

設備名稱: 全自動變頻滾筒洗衣機		型號(型式): ES-FD13BT				
單元	限用物質及其化學符號					
	鉛 (Pb)	汞 (Hg)	鎘 (Cd)	六價鉻 (Cr ⁶⁺)	多溴聯苯 (PBB)	多溴二苯醚 (PBDE)
電機	○	○	○	○	○	○
電容器	○	○	○	○	○	○
電源線	○	○	○	○	○	○
主機板	○	○	○	○	○	○
玻璃	○	○	○	○	○	○
金屬外殼	○	○	○	○	○	○
塑膠外殼	○	○	○	○	○	○

備考: "○" 係指該項限用物質之百分比含量未超出百分比含量基準值。