

PHILIPS

Soundbar

8000 系列

TAB8750



使用手冊

請至下列位置註冊您的產品並取得支援：

www.philips.com/support

目錄

1 重要安全指示	3	5 產品規格	19
安全性	3		
保養您的產品	4		
保護環境	4	6 疑難排解	20
合規聲明	5		
協助說明與支援	5		

2 您的 Soundbar	5	7 商標	22
包裝盒內容物	5		
Soundbar	6		
接頭	6		
無線重低音揚聲器	7		
無線環繞喇叭	7		
遙控器	8		
準備遙控器	9		
擺放位置	10		
壁掛式	10		

3 連接	12		
Dolby Atmos®	12		
連接至 HDMI 插孔	12		
連接至 Optical (光纖) 插孔	13		
連接至 AUX 插孔	13		
連接至電源	14		
配對低音喇叭和無線環繞喇叭	14		

4 使用 Soundbar	15		
開啟和關閉	15		
選擇模式	15		
調整音量	16		
藍牙 (Bluetooth®) 操作	17		
收聽外接裝置	18		
透過 USB 播放音訊	18		

1 重要安全指示

在使用產品前請仔細閱讀並瞭解所有指示。未遵守指示而造成的損壞，恕不在保固責任範圍內。

安全性

請注意以下安全警告標誌

標示資訊位於產品底部或背面。

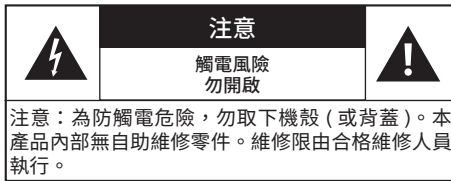

此為具備雙重絕緣的 CLASS II 設備，不提供保護性接地。



交流電壓



如需更多資訊，請參閱使用者手冊。僅可使用使用者說明中所列之電源供應器。



警告！

警示：觸電風險！



驚嘆號標記旨在提醒使用者有重要的操作指示。



USB 資料埠。



此符號表示能源效率標示。



此符號表示直流電源接頭的極性。



僅限室內使用。

若有不慎，可能導致電擊或火災！

- 在您進行或變更任何連接之前，請確定已從電源插座拔下所有裝置。
- 請勿讓產品和配件暴露在雨中或水中。請勿將花瓶等液體容器放置在本產品附近。如果液體潑濺到本產品上或流進內部，請立即將本產品的電線從電源插座拔下。請聯絡客戶服務，讓產品接受檢查，然後再繼續使用。
- 絕對不要讓本產品和配件接近火源或其他熱源，包括陽光直射的位置。
- 請勿將物品插入產品通風孔或其他開口中。
- 電源插頭或電器耦合器係作為斷電裝置使用時，斷電裝置應保持隨時可操作的狀態。
- 電池（安裝的電池套件或電池）不應暴露在過度熱源下，例如日照、火焰等。
- 在雷雨之前，請將本產品從電源插座拔下。
- 當您拔除電源線時，請從插頭拉起，切勿拉扯纜線。
- 請在熱帶和 / 或溫和的氣候下使用本產品。

短路或火災風險！

- 有關標識和電源額定值，請參閱產品背面或底部的銘牌。
- 將本產品接上電源插座之前，請確認插座電壓與印在產品背面或底部的數值相符。若兩者的電壓不符，切勿將本產品接上該電源插座。

受傷或產品損壞風險！

- 若要進行壁掛安裝，則應遵照安裝指示將本產品固定於牆面。僅使用隨附的壁掛架（若有）。不正確的壁掛方式可能會導致意外、受傷或損壞。如果您有任何疑問，請聯絡您所在國家 / 地區的客戶服務中心。
- 請勿將本產品或任何物品置於電源線或其他電氣設備上。

- 如果本產品在運送過程中的環境溫度低於 5°C，請在開箱之後等待一段時間，直到本產品的溫度與室溫相同時，才將其連接至電源插座。
- 產品零組件可能以玻璃製成。請小心處理，以避免受傷或損壞產品。

若有不慎，恐有過熱危險！

- 切勿將本產品安裝於狹隘的空間。本產品周圍務必至少預留 4 英吋的空隙，以保持通風。請確保勿使窗簾或其他物品遮蓋產品的通風孔。

電池使用注意事項

- 注意：電池更換不當可能有爆炸危險。僅可更換相同型號或同等規格的電池。
- 若電池電量耗盡或長時間不使用遙控器，請將電池取出。
- 電池內含化學物質，應根據所在州和當地準則進行回收或棄置。
- 請依照設備上標示的 + 和 - 正確安裝所有電池。
- 請勿混用新舊電池。
- 請勿混用鹼性電池、標準電池（碳鋅電池）或充電電池（鎳鎘電池、鎳氫電池等）。
- 請勿將電池（電池或電池組）暴露在過熱溫度下，例如日照、火焰等。
- 請勿將電池棄置於火中或高溫烤箱中，或是以機械方式壓碎或切割電池。
- 避免電池承受極低的空氣壓力。

備註

- 設備底部或背面會貼上額定值標籤。

保養您的產品

僅使用超細纖維布清潔產品。

保護環境

舊產品與電池廢棄處理



您的產品經精心設計，使用高品質材質和元件製造而成，可以回收再利用。



產品上的此符號表示產品屬於歐洲指令 2012/19/EU 的管轄範圍。



此符號表示產品內含電池屬於歐洲法規 (EU) 2023/1542 的管轄範圍，不得與一般家庭廢棄物一併丟棄。

請主動瞭解您當地的電子電氣產品和電池分類回收處理制度。請遵守當地法規，切勿將產品和電池隨一般家庭廢棄物一併丟棄。正確處置舊產品和電池有助於避免對環境和人體健康造成潛在的不良影響。

取出拋棄式電池

若要取出拋棄式電池，請參閱電池安裝一節。

合規聲明

本產品符合歐洲共同體的無線電干擾規定。

TP Vision Europe B.V. 特此聲明，本產品符合 RED 指令 2014/53/EU 與英國無線電設備法規 SI 2017 No 1206 的基本要求和相關規定。您可以在 www.philips.com/support 找到合規聲明。

協助說明與支援

如需廣泛的線上支援，請造訪 www.philips.com/support 並執行下列操作：

- 下載使用手冊和快速入門指南
- 觀看教學課程影片 (僅適用於特定機型)
- 參閱常見問題 (FAQ) 的答案
- 使用電子郵件傳送問題給我們
- 與我們的支援代表洽談。

依照網站上的指示選擇您的語言，然後輸入您的產品型號。

或者，您也可以聯絡您所在國家 / 地區的客戶服務中心。在您聯絡前，請先記下產品的型號和序號。您可以在產品背面或底部找到這項資訊。

2 您的 Soundbar

感謝您購買本產品，歡迎來到飛利浦的世界！請至 www.philips.com/support 註冊您的 Soundbar，以獲得飛利浦提供的完整支援。

包裝盒內容物

檢查並識別包裝中的項目：

- Soundbar x 1
- 無線重低音揚聲器 x 1
- 無線環繞喇叭 x 2
- 遙控器 (AAA 電池 x 2) x 1
- 壁掛板範本 x 1
- 壁掛套件 x 1
- HDMI 纜線 x 1
- 電源線 x 2
- 轉接器 x 2
- 快速入門指南 / 保固卡 / 安全說明書 x 1

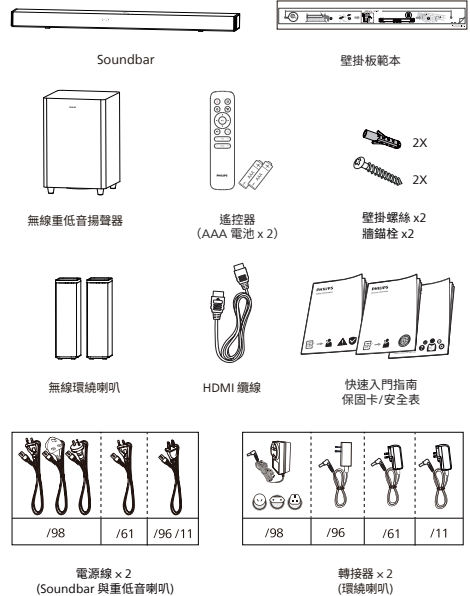

- 電源線數量和插頭類型會依地區而異。
- 本使用手冊上顯示的影像、圖例和繪圖僅供參考，實際產品外觀可能有所不同。
- 隨附的電源線僅供本產品使用，不得用於其他產品。

Soundbar

本節包含 Soundbar 總覽。

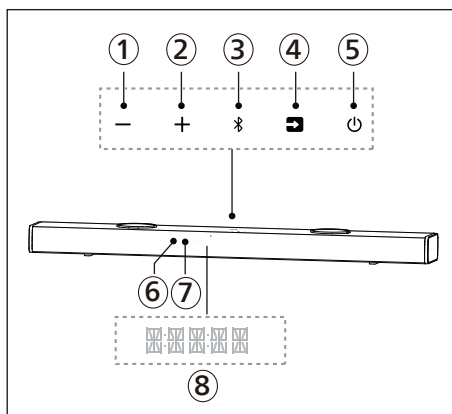

- ① - (音量) 按鈕
降低音量。
- ② + (音量) 按鈕
提高音量。
- ③ (藍牙) 按鈕
 - 按下以選取藍牙模式。
 - 長按 3 秒即可進入藍牙配對模式。
 - 長按 8 秒即可中斷所有裝置的連線，並清除 BT 連線歷史紀錄清單，然後進入配對模式。
- ④ (輸入源) 按鈕
選擇 Soundbar 的輸入源。
- ⑤ (待機 - 開啟)
 - 開啟 Soundbar 或是切換至待機模式。

- ⑥ 遙控感應器
- ⑦ 電源 LED
- ⑧ 顯示面板

接頭

本節包含 Soundbar 上可用接頭的總覽。

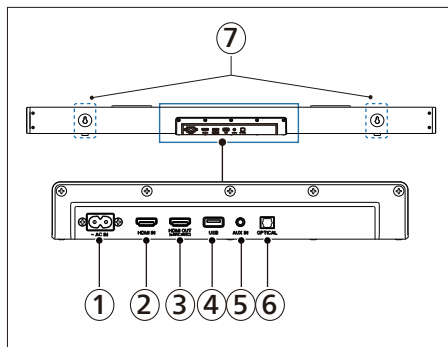

- ① AC~ 插孔
連接至電源。
- ② HDMI IN (HDMI 輸入)
連接至 HDMI 輸入源裝置，例如 DVD 播放器、Blu-ray Disc™ 播放器或遊戲主機。
- ③ HDMI OUT (eARC/ARC) (HDMI 輸出 (eARC/ARC))
連接至電視的 HDMI 輸入。
- ④ USB
 - 從 USB 儲存裝置輸入音訊。
 - 升級此產品的軟體。
- ⑤ AUX IN (AUX 輸入)
音訊輸入 (3.5 mm 插孔)，可連接 MP3 播放器等裝置。
- ⑥ OPTICAL (光纖)
連接至電視或數位裝置的光纖音訊輸出。
- ⑦ 壁掛架插槽

無線重低音揚聲器

本節包含無線重低音揚聲器總覽。

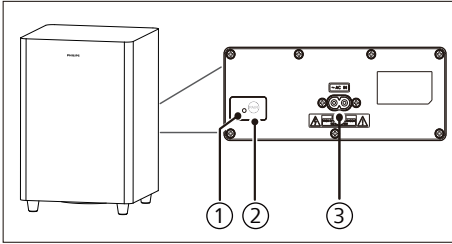

① 重低音揚聲器指示燈

根據無線重低音揚聲器指示燈判斷狀態。

LED 狀態	狀態
快速閃爍	進入配對狀態
恆亮	已配對
緩慢閃爍	未配對狀態
非常緩慢的閃爍	待機狀態

② Pair (配對) 按鈕

按住即可進入重低音揚聲器的配對模式，該模式僅供手動配對之用。(請勿按下 **Pair (配對)** 按鈕，因為 Soundbar 和重低音揚聲器會在主機 **ON (開啟)** 後自動配對)

③ AC in ~ (交流輸入) 插孔

連接至電源。

無線環繞喇叭

本節包含無線環繞喇叭的概述。

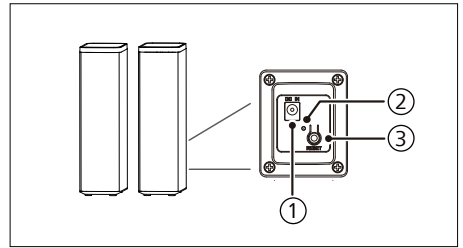

① DC in (直流輸入)

連接至配接器。

② 環繞喇叭指示器

根據無線環繞喇叭指示器來判斷狀態。

LED 狀態	狀態
快速閃爍	進入配對狀態
恆亮	已配對
緩慢閃爍	未配對狀態
非常緩慢的閃爍	待機狀態

③ 配對方法

長按重置鍵 3 秒即可進入環繞喇叭配對模式。此模式僅用於手動配對操作。(請勿按下 **Reset (重置)** 按鈕，因為 Soundbar 和環繞喇叭會在主機 **ON (開啟)** 後自動配對)

遙控器

本節包含遙控器總覽。

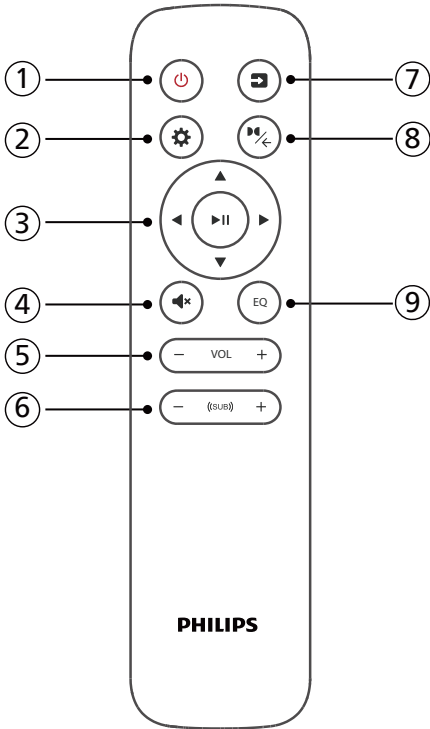

- ① **⏻ (待機 - 開啟) 按鈕**
開啟 Soundbar 或是切換至待機模式。
- ② **⚙ (選單)**
進入設定選單。
- ③ **◀/▶ (前一首 / 下一首)**
 - 在 USB/BT 模式中跳至上一首或下一首曲目。
 - 在選單結構中向左 / 向右導覽。

▶|| (播放 / 暫停)

- 在 USB / BT 模式中開始、暫停或繼續播放。
- 確認選取。

▲ / ▼ (上 / 下)

在選單結構中向上 / 向下導覽。

④ **🔇**

靜音或恢復音量。

⑤ **VOL +/- (系統音量)**

增加或減少系統音量。

⑥ **((SUB) +/- (重低音揚聲器的音量)**

提高 / 降低重低音揚聲器的音量。

⑦ **📺 (輸入源)**

- 選擇 Soundbar 的輸入源。
- 在藍牙模式下，長按 3 秒鐘可啟動配對功能。
- 在藍牙模式下，長按 8 秒可中斷所有裝置的連線並清除藍牙連線紀錄，接著進入配對模式。

⑧ **Ⓜ (頻道切換 / 返回)**

在非選單模式下，短按 Dolby 按鈕可在 3.1 聲道與 7.1.4 聲道之間切換。詳情如下：

- 當偵測到的訊號為 PCM/MP3 等格式時，短按 Dolby 按鈕可在 3.1 聲道與 7.1.4 聲道之間切換。
- 當偵測到的訊號為 DD ATMOS、DD+、DD HD、MPCM 等格式時，短按 Dolby 按鈕將無法切換。
 - ↳ 當無法進行切換時，螢幕將會捲動顯示「不允許切換 (DOES NOT ALLOW SWITCH)」訊息。
- 返回上一個選單。退出選單。

⑨ **EQ (模式)**

四個 EQ 模式可供選擇：Entertainment/Music/Dialogue/Original (娛樂 / 音樂 / 對話 / 原始)。

準備遙控器

- 隨附的遙控器可讓您在遠處操作主機。
- 即使遙控器是在有效範圍 19.7 英尺（6 公尺）內進行操作，但若主機和遙控器之間有任何障礙物，遙控器仍可能無法操作。
- 如果在其他會產生紅外線的產品附近操作遙控器，或在主機附近使用其他採用紅外線的遙控裝置，則遙控器可能無法正常運作。相反地，其他產品也有可能無法正常運作。

更換遙控器電池

滑動以取下電池槽蓋，按照正確的極性裝入 2 顆 AAA 電池 (1.5V)，然後將電池槽蓋滑回原位。

- 確認電池的 (+) 和 (-) 端與電池槽中標示的 (+) 和 (-) 端相符。

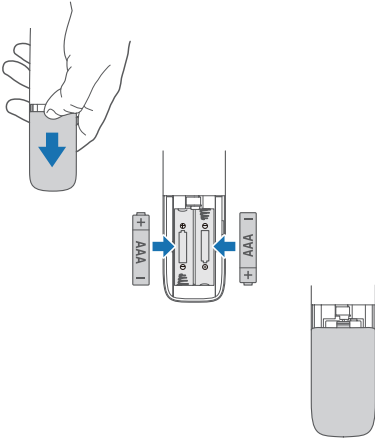

電池注意事項

- 請務必按照正確的正極「⊕」和負極「⊖」極性裝入電池。
- 使用相同類型的電池。請勿同時使用不同類型的電池。
- 可使用充電式或非充電式電池。請參閱電池標籤上的注意事項。
- 取下電池蓋和電池時，請留意指甲以避免刮傷。
- 請勿摔落遙控器。
- 請勿讓任何物品影響遙控器。
- 請勿將水或任何液體潑灑到遙控器上。
- 請勿將遙控器放在潮濕的物品上。
- 請勿將遙控器置於陽光直射處或靠近熱源的位置。
- 長時間不使用遙控器時，請將電池取出，因為可能會發生腐蝕或電池漏液，並導致人身傷害和 / 或財產損失及 / 或火災。
- 請勿使用指定規格以外的電池
- 新舊電池請勿混用。
- 除非確認為充電式電池，否則請勿為電池充電。

擺放位置

將重低音揚聲器放置在距離 Soundbar 至少 1 公尺 (3 英尺) 處，並與牆面保持 10 公分的距離。

為獲得最佳效果，請依下圖所示放置重低音揚聲器。

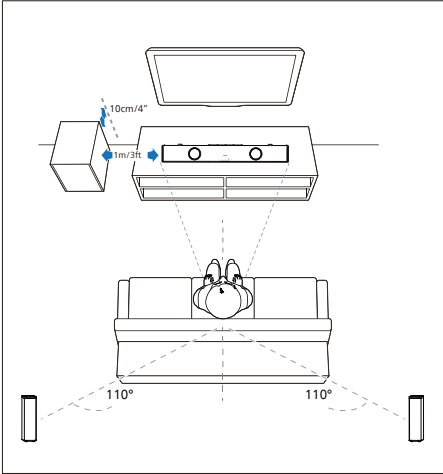

壁掛式

備註

- 不正確的壁掛方式可能會導致意外、受傷或損壞。如果您有任何疑問，請聯絡您所在國家 / 地區的客戶服務中心。
- 進行壁掛安裝之前，請確定牆壁可以支撐 Soundbar 的重量。
- 進行壁掛安裝之前，無需取下 Soundbar 底部的橡膠腳墊，否則橡膠腳墊無法裝回原位。
- 視壁掛類型而定，請務必使用合適長度與直徑的螺絲。
- 請檢查 Soundbar 背面的 USB 連接埠是否已連接至 USB 裝置。如果發現連接的 USB 裝置會影響到壁掛，則需要使用其他適當大小的 USB 裝置。

Soundbar 螺絲長度 / 直徑

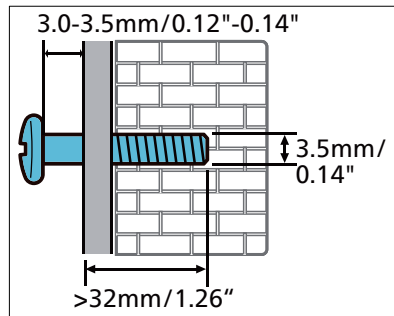

建議的壁掛高度

建議您先安裝電視，再以壁掛方式安裝 Soundbar。預先安裝電視後，將 Soundbar 安裝在距離電視底部 50 公釐 / 2.0 英吋的牆面上。

警告！

- 為防人身傷害，本產品應遵照安裝指示固定於地板 / 牆面。
- 建議的壁掛高度： ≤ 1.5 公尺。

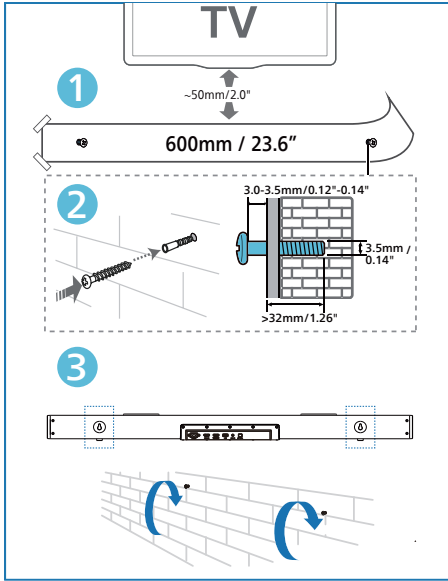

- 1 在牆上鑽出 2 個平行孔洞 (每個孔洞的直徑為 3 至 8 公釐)。
 - ↳ 孔洞之間的距離：600 公釐。
 - ↳ 您可以參考此尺寸，以協助在牆上定位鑽孔。
- 2 將暗樺和螺絲穩固鎖入鑽孔中。
 - ↳ 請務必在牆壁和螺絲頭之間留下 3.0-3.5 公釐的間隙。
- 3 將 Soundbar 懸掛在緊固螺絲上。

環繞喇叭 (R/L) 的螺絲長度 / 直徑

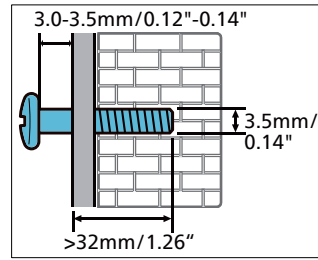

建議的環繞喇叭 R/L 壁掛安裝角度

建議以聆聽座位為基準，左、右環繞喇叭的安裝角度為 110 度 (請參閱下圖)。

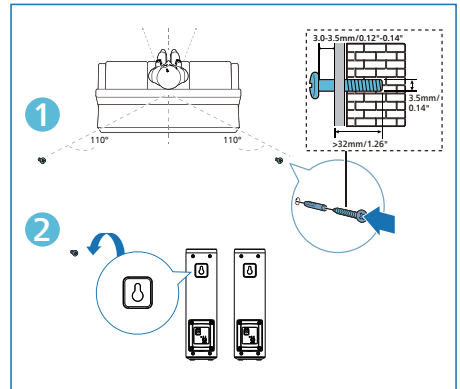

- 1 在牆上鑽出 2 個平行孔洞 (視牆壁類型而定，每個孔洞的 \varnothing 3 至 8 公釐)。
 - ↳ 將暗樺和螺絲穩固鎖入鑽孔中。
- 2 將環繞喇叭 R/L 掛在固定螺絲上。

3 連接

本章節將協助您將 Soundbar 連接到電視和其他裝置，然後進行設定。

如需 Soundbar 與配件基本連接方式的相關資訊，請參閱《快速入門指南》。

備註

- 有關標識和電源額定值，請參閱產品背面或底部的銘牌。
- 在您進行或變更任何連接之前，請確定已從電源插座拔下所有裝置。

Dolby Atmos®

Dolby Atmos 能在立體空間中傳遞聲音，搭配 Dolby 音效的豐富性、清晰度與震撼力，讓您享受身歷其境的聆聽體驗。

如需更多資訊，請造訪

dolby.com/technologies/dolby-atmos

使用 Dolby Atmos®。

Dolby Atmos® 僅在 HDMI ARC/eARC 模式下可用。有關連接方式的詳細資訊，請參閱「HDMI 連接」。

- 若要在 HDMI / HDMI ARC 模式下使用 Dolby Atmos®，您的電視必須支援 Dolby Atmos®。
- 確認在相連外部裝置（例如藍光 DVD 播放器、電視等）的數位音訊輸出設定中，位元流 (bitstream) 已選取為「無編碼 (No Encoding)」。
- 輸入 Dolby Atmos / Dolby Digital 格式時，Soundbar 會顯示 DOLBY ATMOS / DOLBY AUDIO / DOLBY SURROUND。

備註

- 只有當 Soundbar 透過 HDMI 2.0 纜線連接至輸入源時，才能獲得完整的 Dolby Atmos 體驗。
- 透過其他方式（例如數位光纖纜線）連接時，雖然 Soundbar 仍可正常運作，但無法支援完整的 Dolby 功能。因此，建議您透過 HDMI 連接，以確保支援完整的 Dolby 功能。

連接至 HDMI 插孔

某些 4K HDR 電視需要進行 HDMI 輸入或影像設定，才能接收 HDR 內容。有關 HDR 顯示的更多設定詳情，請參閱電視的說明手冊。

選項 1：HDMI eARC (增強音訊回傳通道)

Soundbar 支援具備 eARC/ARC (增強音訊回傳通道) 的 HDMI。如果您的電視與 HDMI eARC/ARC 相容，只需使用一條 HDMI 纜線，即可透過 Soundbar 播放電視音訊。

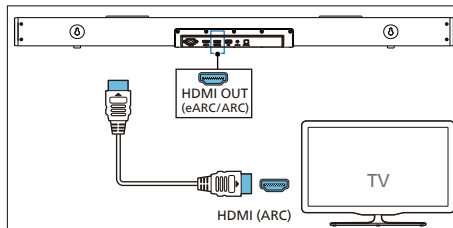

- 在您的電視上，開啟 HDMI-CEC 操作。如需詳細資訊，請參閱電視使用手冊。
 - 電視上的 HDMI ARC 接頭可能會以不同方式標示。如需詳細資訊，請參閱電視使用手冊。
- 使用高速 HDMI 纜線，將 Soundbar 上的 HDMI eARC 接頭連接至電視上的 HDMI eARC 接頭。

備註

- 您的電視必須支援 HDMI-CEC 和 ARC 功能。HDMI-CEC 和 ARC 必須設定為 On (開啟)。
- HDMI-CEC 和 ARC 的設定方法可能會因電視而異。有關 ARC 功能的詳細資訊，請參閱電視使用手冊。
- 確認使用的 HDMI 纜線支援 ARC 功能。

選項 2：標準 HDMI

如果您的電視與 HDMI ARC 不相容，請透過標準 HDMI 連接方式，將 Soundbar 連接至電視。

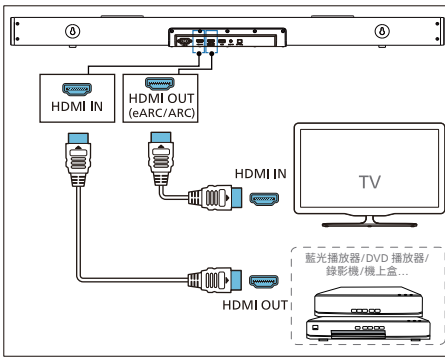

- 1 使用一條 HDMI 纜線，將 Soundbar 的 HDMI IN (HDMI 輸入) 插孔連接至您的外部裝置 (例如遊戲主機、DVD 播放器和藍光播放器)。
- 2 使用另一條 HDMI 纜線，將 Soundbar 的 HDMI OUT (eARC/ARC) (HDMI 輸出 (eARC/ARC)) 插孔連接至電視的 HDMI IN (HDMI 輸入) 插孔。

連接至 Optical (光纖) 插孔

- 1 使用光纖纜線，將 Soundbar 上的 Optical in (光纖輸入) 接頭連接至電視或其他裝置上的 Optical out (光纖輸出) 接頭。

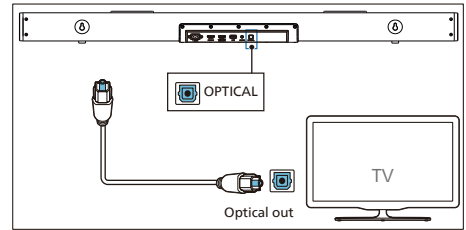

- 數位光纖接頭可能標示為 Spdif in (SPDIF 輸入) 或 Spdif out (SPDIF 輸出)。

連接至 AUX 插孔

使用 3.5mm 音訊纜線

- 使用 3.5mm 對 3.5mm 音訊纜線，將電視的耳機插孔連接至 Soundbar 上的 Audio in (音訊輸入) 插孔。

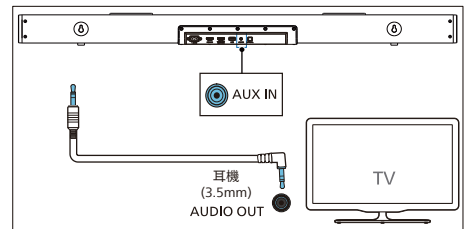

使用 3.5mm-RCA 音訊纜線

- 使用 RCA 對 3.5mm 音訊纜線，將電視的音訊輸出插孔連接至 Soundbar 上的 Audio in（音訊輸入）插孔。

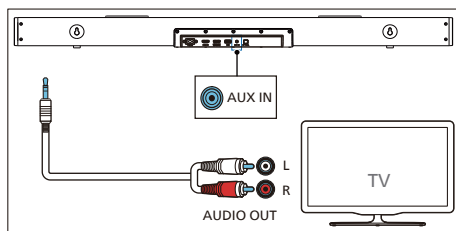

連接至電源

- 連接交流電源線之前，請確認您已完成其他所有連接。
- 產品受損的風險！確定電源電壓與印在主機背面或底部的電壓相符。

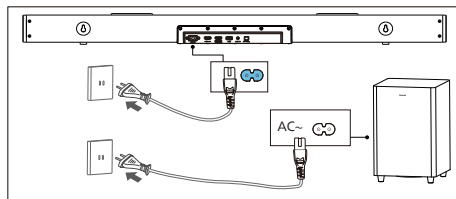

備註

- 電源線數量和插頭類型會依地區而異。
- 隨附的電源線僅供本產品使用，不得用於其他產品。

配對低音喇叭和無線環繞喇叭

* 提示

- 重低音揚聲器與無線環繞喇叭應放置於距離 Soundbar 6 公尺以內的開放空間中。

自動配對

將 Soundbar、重低音揚聲器及無線環繞喇叭插入主電源插座，接著按下裝置本體或遙控器，將裝置切換至開機模式。重低音揚聲器與無線環繞喇叭將自動與 Soundbar 配對。



→ 請根據無線重低音揚聲器與無線環繞喇叭的指示燈狀態來判斷目前狀態。

LED 狀態	狀態
快速閃爍	進入配對狀態
恆亮	已配對
緩慢閃爍	處於未配對狀態
非常緩慢的閃爍	待機狀態

* 提示

- 除了手動配對外，請勿按下重低音揚聲器後方的 Pair（配對）按鈕。

重低音揚聲器手動配對

如果聽不到無線重低音揚聲器的音訊，請手動配對重低音揚聲器。

- 1 再次從電源插座拔下重低音揚聲器和 Soundbar 插頭，等 3 分鐘後再次插入。
- 2 按住重低音揚聲器背面的 **Pair (配對)** 按鈕 3 秒鐘。
↳ 重低音揚聲器上的指示燈會快速閃爍。
- 3 然後按下 Soundbar 或遙控器上的 **⏻**，將 Soundbar 切換為 **ON (開啟)**。
↳ 成功時，重低音揚聲器上的指示燈會持續亮起。
- 4 如果指示燈仍持續閃爍，請重複步驟 1 至 3。

* 提示

- 低音喇叭應該放在距離音響條 6 公尺以內的開放空間 (越近越好)。
- 請移開重低音揚聲器和 Soundbar 之間的任何物品。
- 如果無線連線再次失敗，請檢查該位置周圍是否有衝突或強烈干擾 (例如來自電子裝置的干擾)。消除這些衝突或強烈干擾，並重複上述程序。

環繞喇叭的手動配對

* 提示

- 除了手動配對外，請勿按下環繞喇叭後方的 **Reset (重置)** 按鈕。

如果無線環繞喇叭無法發出任何聲音，請手動將環繞喇叭配對。

- 1 再次從電源插座拔下環繞喇叭和 Soundbar 插頭，等 3 分鐘後再次插入。
- 2 按住環繞喇叭背面的 **Reset (重置)** 按鈕 3 秒鐘。
↳ 環繞喇叭上的指示燈會快速閃爍。
- 3 然後按下 Soundbar 或遙控器上的 **⏻**，將 Soundbar 切換為 **ON (開啟)**。
↳ 成功時，環繞喇叭上的指示燈會持續亮起。

4 使用 Soundbar

本章節將協助您使用 Soundbar 從連接的裝置播放音訊。

開始之前

- 按照快速入門指南和使用手冊所述，進行所有必要的連接。
- 將 Soundbar 切換到其他裝置適用的正確輸入源。

開啟和關閉

- 首次將主機連接到電源插座時，主機會處於待機模式。[待機] 指示燈隨即亮起。
- 按下遙控器或主機上的 **⏻** 按鈕，以開啟或關閉主機。
- 如果想要完全關閉主機，請從電源插座拔下電源插頭。

自動待機

若電視或外接裝置中斷連接 (或 USB、BT 播放暫停) 或關閉，本機將在約 15 分鐘後自動切換至待機模式。

- 若要完全關閉主機，請從電源插座拔下電源插頭。
- 不使用時，請完全關閉主機以節約能源



選擇模式

重複按下 Soundbar 或遙控器上的 **⏻** (輸入源) 按鈕，即可依序選擇 **eARC/ARC**、**OPT**、**AUX**、**USB**、**BT** 或 **HDMI** 模式。

↳ 所選模式將會顯示在螢幕上。

調整音量

調整系統音量

- 按下 Vol+/- (音量) 以提高或降低音量。
- 若要靜音，請按下  (靜音)。
- 若要恢復聲音，請再次按下  (靜音) 或按下 Vol+/Vol- (音量)。

調整重低音揚聲器的音量







- 按下_(SUB) +/- (重低音揚聲器) 可提高或降低重低音揚聲器的音量。

調整後置環繞聲的音量

- 按下 Menu (選單) 鍵選擇「SURR」，再調高或調低後方環繞喇叭的音量。

設定選單

本裝置允許您進行進階設定，以享受更出色的聆聽體驗。

- 1 按下遙控器上的  (MENU) 按鈕以開啟選單。
- 2 使用遙控器上的  /  (左 / 右) 按鈕選取內容。
- 3 按下  播放按鈕圖示進入所選模式。
- 4 使用  /  (上 / 下) 游標變更各項設定的初始值。
- 5 若要返回上一個畫面或離開設定，請按下  (聲道切換 / 返回) 鍵。如果 5 秒內沒有按任何按鈕，系統會自動退出選單。

SURR (環繞喇叭)

同時調整 Lrs 和 Rrs 的音量。

- ↳ SUR -5 ~ SUR +5
- ↳ 預設環繞喇叭設置為 0。

BASS (低音)

調整低音等級。

- ↳ BAS -5 ~ BAS +5
- ↳ 依預設，低音設定為 0。

TREBLE (高音)

調整高音等級。

- ↳ TRB -5 ~ TRB +5
- ↳ 依預設，高音設定為 0。

AURST (音訊重設)

- ↳ YES / NO (是 / 否)
- ↳ 預設情況下，AURST 設定為 NO (否)。

DOLBY

1 S DEC (環繞聲解碼器)

- 環繞聲解碼器 (Surround Decoder) 會根據相關的 Dolby Audio Processing 設定，對訊號進行升混 (upmix) 處理。
 - ↳ ON/OFF (開啟 / 關閉)
 - ↳ 依預設，S DEC 會設定為 OFF (關閉)。

2 VIRTU (喇叭虛擬器)

- 揚聲器虛擬器 (Speaker Virtualizer) 功能會結合頭部相關傳輸函數 (HRTFs) 和串音消除技術 (crosstalk cancellation)，模擬聲音從更具沉浸感的揚聲器配置位置傳輸而來的效果。停用揚聲器虛擬器時，系統會套用藝術混音 (artistic mixes) 並停用 Dolby Atmos 處理。
 - ↳ ON/OFF (開啟 / 關閉)
 - ↳ 預設情況下，VIRTU 設定為 ON (開啟)。

3 CENSP (中心擴張)

- 中央聲道擴展 (Center spreading) 是環繞聲解碼器套用的一種處理程序。如果要求輸出揚聲器配置需包含中央聲道，而輸入訊號為立體聲，則環繞聲解碼器會將中央聲道內容分散至左、右和中央揚聲器。此程序稱為中央聲道擴展 (center spreading)。中央聲道擴展可將中央聲道訊號擴展至左、右前置揚聲器，帶給聽眾更寬廣的前方音場感受。此程序經過優化和設計，主要用於播放立體聲音樂內容。啟用中央聲道擴展時，請同時啟用環繞聲解碼器。

- ↳ ON/OFF (開啟 / 關閉)
- ↳ 依預設，CENSP 會設定為 OFF (關閉)。

SETIN (設定)

1 APD (自動關機)

- 所選輸入源閒置超過 15 分鐘，期間使用者未進行任何操作。
 - ↳ ON/OFF (開啟 / 關閉)
 - ↳ 依預設，APD 會設定為 ON (開啟)。

2 DIMER (顯示亮度)

- 設定顯示亮度。
 - ↳ HIGH / MED / LOW (高 / 中 / 低)
 - ↳ 依預設，調光器設定為「中」。

3 DISPY (螢幕自動關閉功能)

- 設定在閒置 (使用者未進行任何操作) 超過 10 秒後，自動關閉螢幕。
 - ↳ ON (開啟)：將螢幕自動關閉功能設定為開啟。
 - ↳ OFF (關閉)：將螢幕自動關閉功能設定為關閉。
 - ↳ 依預設，螢幕會設定為 ON (開啟)。

SYSTM (系統)

1 VER (版本)



- 軟體版本查詢。
 - ↳ 使用 ▲ / ▼ 檢視。

2 RESET (重設)



- 將裝置重設為預設設定
 - ↳ YES/NO (是 / 否)

藍牙 (Bluetooth®) 操作

透過藍牙連接 Soundbar 與藍牙裝置 (例如 iPad、iPhone、iPod touch、Android 手機或筆記型電腦)，即可透過 Soundbar 揚聲器聆聽儲存在裝置上的音訊檔案。

- 1 按下 Soundbar 或遙控器上的  按鈕，即可選擇  (藍牙) 模式。
 - ↳ 顯示面板會顯示「NO BT」。
- 2 在藍牙裝置上開啟藍牙，搜尋並選擇 **Philips TAB8750** 以開始連線 (請參閱藍牙裝置的使用手冊以瞭解如何啟用藍牙)。
 - ↳ 顯示面板會顯示「NO BT」。
- 3 請等待一段時間，直到聽到 Soundbar 發出語音提示。
 - ↳ 如果連線成功，顯示面板會顯示「BT」。
- 4 選擇並播放藍牙裝置上的音訊檔案或音樂。
 - 播放期間，如果有來電，則會暫停播放音樂。通話結束時會繼續播放。
 - 如果您的藍牙裝置支援 AVRCP 設定檔，您可以按遙控器上的 ◀ / ▶ 跳至某個曲目，或是按 ▶|| 以暫停 / 繼續播放。

若要結束藍牙，您可以：

- 將主機切換至其他輸入源。
- 從藍牙裝置停用該項功能。或者，將您的藍牙裝置放在最大操作範圍外的位置。出現語音提示後，藍牙裝置將會與主機中斷連線。
- 若要將 Soundbar 連接至其他藍牙裝置，請長按 Soundbar 上的  鍵，或在遙控器上長按  鍵 3 秒，以中斷目前連線的藍牙裝置。

備註

- 在沒有障礙物的開放空間內。Soundbar 與藍牙裝置之間的最大操作範圍約 10 公尺 (30 英尺)。
- 不保證能與所有藍牙裝置相容。
- 裝置與 Soundbar 之間的障礙物 (例如牆壁、覆蓋裝置的金屬外殼，或附近以相同頻率操作的其他裝置) 可能會中斷音樂串流。

收聽外接裝置

確認 Soundbar 已連接到電視或音訊裝置。

- 1 重覆按下 Soundbar 或遙控器上的  (輸入源) 按鈕，即可選擇 **HDMI eARC/ARC、HDMI、OPT** 模式。
↳ Soundbar 上的螢幕會顯示目前使用的模式。
- 2 直接操作您的音訊裝置以使用播放功能。
- 3 按下 +/- (音量) 按鈕，將音量調整為您想要的音量。

備註

- 在光纖 /HDMI ARC 模式下，如果主機沒有聲音輸出，您可能需要啟動來源裝置 (例如電視、DVD 或藍光播放器) 上的 PCM 或 Dolby Digital 訊號輸出。

透過 USB 播放音訊

享受 MP3 播放機和 USB 快閃記憶體等 USB 儲存裝置上的音訊。

- 1 插入 USB 裝置。

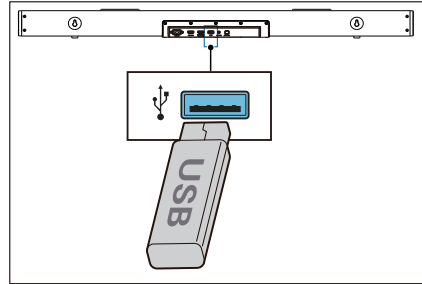

- 2 重覆按下 Soundbar 或遙控器上的  (輸入源) 按鈕，即可選擇 USB 模式。
- 3 播放期間：

按鈕	動作
	開始、暫停或繼續播放
	跳至上一首曲目
	跳至下一首曲目

備註

- 本產品可能與特定類型的 USB 儲存裝置不相容。
- 如果您有使用 USB 延長線、USB 集線器或 USB 多功能讀卡機，則可能會導致無法辨識 USB 儲存裝置。
- 請勿在讀取檔案時移除 USB 儲存裝置。
- 系統可支援最高 128 GB 記憶體的 USB 裝置。
- 此系統可播放 MP3/WAV/FLAC。
- 支援 USB 連接埠：5V = 500mA。
- 僅支援 FAT 檔案系統。

5 產品規格

備註

- 規格和設計如有更改，恕不另行通知。

藍牙 / 無線

藍牙設定檔	A2DP、AVRCP
藍牙版本	V 5.4
藍牙頻率範圍 / 發射器 電源 (EIRP)	2402 ~ 2480 MHz < 10dBm

擴大機部分

總計	RMS 485W @THD <=10% 最大 970W
----	--------------------------------

Soundbar

輸入：	100-240V ~ 50/60 Hz
耗電量	45 W
待機耗電量	< 0.50 W
頻率響應	180Hz - 20kHz
揚聲器阻抗	4Ω x 7
USB Direct 版本	2.0 Full Speed
USB	5V === 500mA
尺寸 (寬 x 高 x 深)	980 x 74 x 139 公厘
重量	3.2 公斤
操作溫度	0° C - 40° C

重低音揚聲器

電源供應	100-240V ~ 50/60 Hz
耗電量	30 W
待機耗電量	< 2 W
頻率響應	35 Hz - 180 Hz
阻抗	3 Ω
尺寸 (寬 x 高 x 深)	238 x 377 x 238 公釐
重量	4.31 公斤
操作溫度	0° C - 40° C

環繞喇叭 (L&R)

配接器	20V === 1.5A、30W
待機耗電量	< 2 W
頻率響應	180Hz - 20kHz
揚聲器阻抗	4Ω x 4
尺寸 (寬 x 高 x 深)	66 x 235 x 139 公釐
重量	1.06 公斤 x 2
操作溫度	0° C - 40° C

遙控器

距離 / 角度	6 公尺 / 30°
電池類型	AAA (1.5V X 2)

支援的音訊格式

HDMI eARC	LPCM 2 聲道、LPCM 5.1 聲道， LPCM 7.1.4 聲道， Dolby Digital、Dolby Digital plus， Dolby True HD、Dolby MAT， Dolby Atmos - Dolby Digital Plus， Dolby Atmos - TrueHD， Dolby Atmos - Dolby MAT
HDMI ARC	LPCM 2 聲道、LPCM 5.1 聲道、 Dolby Digital、Dolby Digital plus， Dolby Atmos - Dolby Digital Plus
HDMI 輸入	LPCM 2 聲道、LPCM 5.1 聲道， LPCM 7.1.4 聲道 Dolby Digital、Dolby Digital plus， Dolby True HD、Dolby MAT， Dolby Atmos - Dolby Digital Plus， Dolby Atmos - TrueHD， Dolby Atmos - Dolby MAT
光纖	LPCM 2 聲道、LPCM 5.1 聲道、 Dolby Digital
藍牙	SBC
USB	MP3 / WAV / FLAC

6 疑難排解

警告

- 觸電風險。切勿拆卸本產品的外殼。

為了保持保固的有效性，請勿嘗試自行維修產品。

如果您在使用本產品時遇到問題，請在請求服務之前檢查以下幾點。如果仍遇到問題，請前往 www.philips.com/support 取得支援。

主機

主機上的按鈕無法運作。

- 中斷電源幾分鐘，然後再次連接。

無電源供應

- 確認已正確連接交流電源線。
- 確認交流插座有供電。
- 按下遙控器或 Soundbar 上的  按鈕以開啟 Soundbar。

聲音

Soundbar 揚聲器沒有聲音。

- 將音訊纜線從 Soundbar 連接至電視或其他裝置。但是在下列情況下，您不需要另外進行音訊連線：
 - Soundbar 和電視是透過 HDMI ARC 連接，或是
 - 裝置已連接至 Soundbar 上的 HDMI 輸入接頭。
- 在遙控器上選擇正確的音訊輸入。
- 確定並未將 Soundbar 設為靜音。

聲音失真或有回音。

- 如果您透過本產品播放電視音訊，請確認已將電視設成靜音。

無線重低音揚聲器沒有聲音。

- 手動將重低音揚聲器連接至主機。
- 提高音量。按下遙控器或 Soundbar 上的 + (提高音量)。
- 使用任一種數位輸入時，如果沒有音訊：
 - 嘗試將電視輸出設定為 PCM 或
 - 直接連接至藍光 / 其他輸入源。
 - 部分電視無法傳遞數位音訊。
- 您的電視可能設定為多樣式音訊輸出。確認音訊輸出設定是設為固定或標準，而非多樣式。如需更多詳細資訊，請參閱電視的使用手冊。
- 如果使用藍牙，請確認已調高輸入源裝置上的音量，且裝置並未靜音。

藍牙

裝置無法與 Soundbar 連接。

- 裝置不支援 Soundbar 所需的相容設定檔。
- 您尚未啟用裝置的藍牙功能。請參閱裝置的使用手冊，瞭解如何啟用此功能。
- 裝置未正確連接。請正確連接裝置。
- Soundbar 已與其他藍牙裝置連接。請中斷連接的裝置，然後重試一次。

來自已連線藍牙裝置的音訊播放品質不佳。

- 藍牙接收效果不佳。將裝置移近 Soundbar，或移除裝置和 Soundbar 之間的障礙物。

我在藍牙裝置上找不到此裝置的藍牙名稱。

- 請確認您的藍牙裝置已啟動藍牙功能。
- 重新配對主機與藍牙裝置。

遙控器無法運作。

- 在您按下任何播放控制按鈕之前，請先選擇正確的輸入源。
- 縮短遙控器與主機之間的距離。
- 依照指示的兩極 (+/-) 正確裝入電池。
- 更換電池。
- 將遙控器對準主機前方的感應器。

重低音揚聲器閒置或重低音揚聲器的指示燈未亮起

- 從電源插座拔下電源線，並在 3 分鐘後再次插入以重設重低音揚聲器。

7 商標



採用的商標 HDMI、HDMI High-Definition Multimedia Interface、HDMI 商業外觀和 HDMI 標誌為 HDMI Licensing Administrator, Inc. 在美國及其他國家 / 地區的商標或註冊商標。

Dolby Atmos

Dolby、Dolby Atmos 和雙 D 符號均為 Dolby Laboratories Licensing Corporation 的註冊商標。獲 Dolby Laboratories 授權製造。機密未發行作品。版權所有 © 2012-2024 Dolby Laboratories，保留一切權利。

Bluetooth®

Bluetooth® 文字標記和標誌是 Bluetooth SIG, Inc. 擁有的註冊商標，MMD Hong Kong Holding Limited 對此類商標的任何使用均已獲得許可。其他商標和商品名稱歸其各自擁有者所有。



規格如有更改，恕不另行通知。

請造訪 www.Philips.com/support 以取得最新的更新與文件。

飛利浦及飛利浦盾牌標誌為 Koninklijke Philips N.V. 的註冊商標，根據授權使用。

本產品係由 MMD Hong Kong Holding Limited. 或其關係企業之一製造並負責銷售。

MMD Hong Kong Holding Limited. 是本產品相關的保證人。

