

電子衣櫥 (AirDresser)

使用手冊

DF18CB8600WR/DF24CB9900CR

SAMSUNG

目錄

安全資訊	4
您需要瞭解的安全說明	4
重要安全符號	4
重要安全注意事項	5
一般警告	6
用電警告	7
安裝警告	8
清潔警告	8
開始之前	9
安裝	9
產品概述	12
控制面板	15
行程概述	16
設定	19
衣物護理指引	20
衣物護理表	23
智慧控制	26
產品和配件使用	29
使用行程	29
使用配件	31
清潔和維護	37
外部	37
水箱	38
水盤	39
防塵濾網	40
棉絮濾網	41
燈 (光源)	42
除垢	43
將產品搬到其他位置。	43
疑難排解	44
通知訊息	44
檢查重點	45

規格	47
規格表	47

安全資訊

歡迎使用您的新款三星產品。本使用手冊包含安裝、使用以及護理您的產品的重要資訊。請花些時間閱讀本手冊，以充分利用產品的多項優點和功能。

您需要瞭解的安全說明

請詳細閱讀本手冊，以確實了解如何安全有效地使用新款產品的多項功能和優點。請將本手冊存放在靠近產品的安全位置，以備日後參考之用。請僅將本產品用於本手冊所述的用途。本手冊中的警告和重要安全說明並未涵蓋所有可能發生的狀況和情形。在安裝、維護和操作產品時，您有責任運用常識、注意事項和護理措施。由於以下操作說明涵蓋不同型號，產品的特徵可能與本手冊中的描述稍有不同，某些警告標識可能不適用。若您有任何疑問或顧慮，請聯絡您最近的服務中心，或到 www.samsung.com 線上尋求幫助和相關資訊。

重要安全符號

本使用手冊中的圖示和標記含義如下：



警告

可能導致嚴重人員受傷、死亡和/或財產損失的危險或不安全操作。

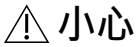

小心

可能導致人員受傷和/或財產損失的危險或不安全操作。

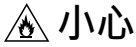

小心

為了降低發生火災或爆炸的風險，請遵循以下基本預防措施。

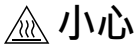

小心

表面發熱

閱讀使用說明

在閱讀完本手冊後，請妥善保管，以備日後參閱。
使用產品前，請先閱讀所有的說明。



注意

指出存在人員受傷或材料受損的風險。

這些警告標誌是為避免您自己和他人受傷。

請明確遵守此類標誌。

因為任何使用電力和活動零件的電器設備，都存在潛在的危險。若要安全地操作本產品，使用時請務必熟悉其操作，並請謹慎小心。

重要安全注意事項

為降低火災、觸電或人員受傷的風險，在使用您的設備時請遵循下列基本注意事項：

1. 有身體、感覺或智力障礙，或缺少經驗及知識的人士（包括兒童）只有在監護人監護或指導下方可使用本設備，以確保安全使用。
2. 本設備可供 8 歲以上兒童以及有身體、知覺或智力障礙或者缺少經驗及知識的人士使用，唯須有監護人的監護或指導，以確保安全使用本設備且瞭解可能發生的危險。兒童不得在本設備玩耍。不得由兒童且無人指導下進行清潔和使用維護。
3. 請看顧好兒童，不要讓他們在本設備玩耍。
4. 若電源線損壞，必須由製造商、服務代理商或類似的合格人員進行更換，以免發生危險。
5. **小心**：為避免因不小心重設熱熔斷路器而造成危險，切勿透過外部切換裝置（如計時器）供電給本設備，或者將本設備連接至電力公司可能會定期開關的電路。
6. 本設備主要用於家庭和類似的應用範圍，例如：
 - 商店、辦公室和其他工作環境內的員工廚房區；
 - 農舍；
 - 飯店、汽車旅館和其他住宿類型的環境內供顧客使用；
 - 民宿類型環境。
7. **警告**：本設備僅用於烘乾水洗過後的織物。

安全資訊

一般警告

警告

- 為避免觸電、火災和/或死亡，請確保如本手冊所述妥當地安裝產品，並且於接地之後再使用產品。
- 僅將產品用於其預期用途。將產品用於本手冊中所指定用途以外所產生的損壞，不涵蓋於保固範圍之內。
- 為避免人員受傷和/或產品損壞，請勿攀爬、站立或倚靠於產品上。
- 請勿以任何方式拆解或改裝產品。
- 請勿讓兒童在產品內、產品上或產品附近玩耍。務必時時密切注意兒童。
- 為避免火災、人員受傷和/或死亡，請讓兒童遠離所有包裝材料，並妥當拆卸和棄置所有包裝材料。
- 請勿用濕手觸摸或操作產品。
- 為避免觸電和/或火災，請讓所有動物或其他異物遠離產品。
- 若聽到奇怪噪音、聞到奇怪氣味和/或偵測到產品冒煙，請立即拔除產品插頭。
- 請勿將重物或危險物品置於產品內、產品上或產品附近。
- 為避免觸電、火災和/或死亡，請勿維修或更換產品任何部位，或嘗試進行任何維護，除非使用手冊中特別載明，或出版的使用者維修指示指出您瞭解且具有執行的技能。
- 將所有個人物品（電氣裝置、打火機、火柴盒等）從口袋中取出。
- 為避免火災和/或爆炸，請勿烘乾之前曾以汽油、乾洗溶劑、食用油或其他易燃或易爆的物質清潔、清洗、浸泡或沾滿的衣物。
- 有身體、感覺或智力障礙，或缺少經驗及知識的人士（包括兒童）只有在監護人監護或指導下才能使用本產品，以確保安全使用。
- 棄置本產品之前，請先拆除門並移至乾燥的區域，並切斷電源插頭以免重複使用。
- 請勿觸摸或拆解產品的供電插座。萬一瓦斯洩漏，請確保使該處通風，並立即聯絡三星服務中心。
- 為避免損壞玻璃面板，請確保時時保護正面。
- 為避免人員受傷和/或產品損壞，請勿踩踏於槽門上。
- 請勿將手、腳、其他身體部位或金屬物品置於產品下。
- 請勿使用其他產品烘乾內部。請勿使用蠟燭去除內部氣味。
- 請勿在產品運轉時打開門。產品運轉時打開門會影響產品效能，並且可能導致冷凝，進而損壞地板。
- 請勿飲用注水槽或排水槽中的水。
- 務必在每次使用之前或之後清理棉絮濾網。
- 請勿使用衣物柔軟劑或其他產品消除靜電，除非衣物柔軟劑或產品的製造商提出建議。
- 保持手指遠離擠壓點區域。當附近有孩童時，關門要小心。
- 請勿使用產品來烘乾含有泡沫橡膠或其他橡膠材質的衣物。
- 為避免產品損壞、發出過多的噪音或發生火災，請勿將物體插入蒸氣噴嘴。
- 操作時請勿將手或讓身體靠近蒸氣噴嘴。高溫蒸氣可能造成傷害。
- 操作時請勿打開門。內部高溫可能造成傷害。
- 如果在使用蒸氣階段發生問題，請立即讓產品停止，並將所有衣物從產品中取出。如果未立即將衣物取出，衣物將因潮濕而致使纖維受損或產生異味。
- 將衣物置於產品中時，確保將所有口袋清空。
- 含有氟化溫室氣體。
密封止水設備。
請勿將氣體排放到大氣中。
 - 冷卻劑（類型）：R-134a (GWP = 1430)

- 冷卻劑 (充注) : 0.16 公斤 · 0.214 tCO₂e

用電警告

⚠ 警告

- 定期用乾布擦拭電源插頭端子和接觸點的灰塵或水等異物。
- 拔下電源插頭，然後用乾布清潔。
- 為避免觸電風險，進行拆解或維修之前一律將產品插頭拔除。
- 拔除電源插頭時請勿拉扯電源線。若要拔除電源插頭，請妥當地直接拉出電源插頭。
- 為避免觸電，請勿使用延長線。
- 請勿使用已損壞的電源線或電源插頭。請勿嘗試進行維修、拆解或改裝電源線或電源插頭。如需進行任何維修，請聯絡離您最近的三星服務中心。
- 將電源線插入符合當地電力規格的牆上插座。僅將此插座用於本設備，勿使用延長線。
- 移動產品時，確保電源線時時受到保護。
- 為避免觸電、火災、嚴重傷害、產品損壞和/或死亡，產品插頭必須插入妥當接地的插座。確保所有壁上插座和電路都經過合格電工的檢查。
- 產品都會配備一條具有設備接地導線和接地插頭的電源線。插頭必須插接符合所有當地規範和法令，並且妥當地安裝和接地的適當插座。
- 產品必須接地。萬一故障或失靈，接地可透過提供電流最少阻力的路徑來降低觸電風險。
- 使用之前，確保有搭配本產品使用的專屬接地額定供電插座。以標準的 3 叉式插座替換標準 2 叉式壁上插座，是擁有者的責任。
- 為避免觸電，請妥當地將符合所有規範和法令的產品接地。遵循使用手冊中的指示。
- 產品必須插入其個別的供電插座，且該插座具備符合額牌電壓額定值。這可提供最佳效能，同時也可防止超載家用佈線電路，可能因為線路過熱而導致火災的危險。
- 連接到適當額定、保護和調整過大小的電路，以防電氣超載。不當的電路可能融化，造成觸電或火災。
- 不論在任何情況下，請勿將電源線的接地又切斷或拆下。為防止個人受傷或產品損壞，電源線必須插入妥當接地的插座。
- 請勿使用未妥當接地的多孔插座（便攜式）。使用妥當接地的多孔插座（便攜式）時，請單獨使用電流容量 15 A 或以上的產品。否則，可能會因多孔插座的發熱而導致觸電或火災。斷路器運作時，電源可能會被關閉。
- 產品必須連接到接地的金屬耐久佈線系統，或者設備接地導線必須與電路導體一起運作，且連接到設備接地端子或設備上的電線。若產品未妥當接地，可能導致觸電。
- 備接地導線未妥當連接，可能導致觸電。您若不確定產品是否妥當接地，可洽詢合格的電工或服務人員。

安全資訊

安裝警告

⚠ 警告

- 僅將產品安裝在穩固、地板平坦的地方。請勿將產品安裝在容易震動的地方，或產品可能翻倒，例如船隻或飛機上。如果不清楚安裝位置，請洽詢三星服務中心。
- 請勿將產品安裝在暴露於天氣之中，或溫度低於冰點以下的地方。若產品裝運時溫度在冰點以下，請在安裝產品之前使其回溫。
- 為避免觸電、火災、嚴重傷害、產品損壞和/或死亡，請勿將產品安裝在潮濕的地方（例如浴室或三溫暖）。
- 為避免火災、煙霧和/或產品損壞，請勿將產品安裝在靠近其他熱源（例如火爐或加熱器）。
- 為避免火災或煙霧和/或產品損壞，請勿將蠟燭或其他易燃物置於產品內、產品上或產品附近。
- 為避免人員受傷和/或產品損壞，在移動產品之前請先洽詢三星服務中心。
- 將產品安裝在容易接觸電源插頭的地方。為避免觸電和/或火災，請在產品未使用時拔掉插頭。
- 如果安裝位置已經淹水，請勿靠近產品並立即聯絡三星服務中心。
- 為避免火災、煙霧和/或產品損壞，請將產品所有保護膜去除。
- 為防止產品損壞和/或人員受傷，請至少由兩個人搬動產品。

清潔警告

⚠ 警告

- 為避免觸電，請勿使尖銳物體操作或清潔產品。
- 清潔產品時請勿直接對其灑水。
- 請勿在產品外部使用漂白劑。漂白劑可能會使外部褪色。
- 使用後請使用乾布擦拭內部。
- 使用產品後，請用乾布擦拭其內側。
 - 產品可能會被長髮等污染物，或內部的灰塵和水滴弄髒。
- 如果產品內或任何配件累積了污染物（洗劑、污垢、食物殘渣等），請拔掉電源線，然後使用柔軟的乾布擦拭污染的区域。
 - 請勿將產品或配件暴露於清潔劑或漂白劑，或對產品或配件使用這些洗劑。
 - 否則，這可能會導致變色、變形、損壞或銹蝕。

開始之前

安裝

根據本手冊的說明和當地規範來安裝產品。

⚠ 警告

- 請勿使用延長線。僅使用產品隨附的電源線。
- 請勿將接地線連接至塑膠管、瓦斯管或熱水管。接地導體若連接不當，可能會導致觸電。
- 請勿拆卸或修改電源線的接地針，以降低觸電危險。
- 如果電源插座上沒有接地針適用的孔，請使用隨本家電產品提供的附加接地線。

安裝產品

1. 選擇一個堅固平坦，並有足夠安全間距的地方。

頂部	25 公釐
側邊	2.5 公釐 (LCD 型號) / 50 公釐 (LED 型號)
背面	15 公釐

- 如果未達到最小安全間距，效能會因為通風不良而降低，而且在產品外部可能發生冷凝。
- 請勿在直接日照或炎熱和寒冷的地方安裝產品。環境溫度必須介於 10°C - 35°C 之間。如果環境溫度太高或太低，產品可能不會正常運作，或者可能使效能降低。

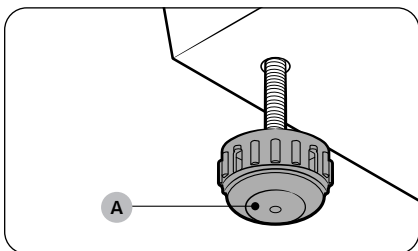

2. 將平衡支腳 (A) 向順時針或逆時針方向旋轉，以調整高度直到產品變成水平的為止。

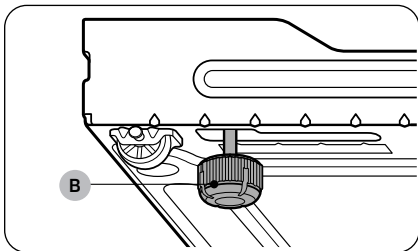

📌 注意

如果產品搖晃，或是您想要提高後側的高度，請將提供的後側平衡支腳 (B) 組裝到產品的底部後側。

開始之前

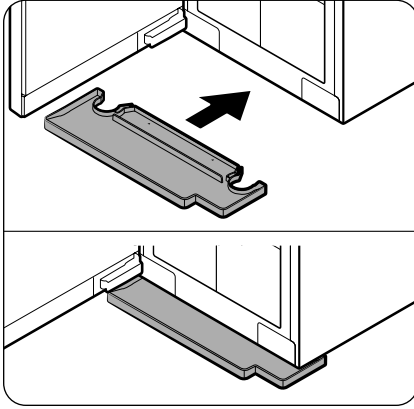

3. 如圖所示將水盤裝入。

- 確保標有「TOP (頂部) 」的那一面朝上。

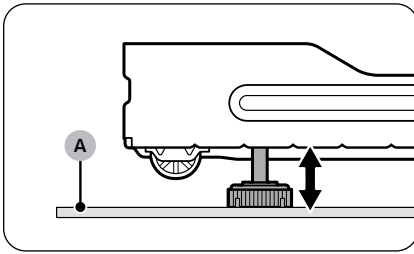

注意

如果將智慧型衣櫥放在地毯 (A) 上，您可能無法將水盤裝入。在此情況下，請組裝智慧型衣櫥底部後側的後平衡支腳，從地毯 (A) 將其提高，然後裝入水盤。

4. 將產品插頭插入接地插座。

- 如果沒有接地的插座，請聯絡三星服務中心，以得知將產品接地的其他方法。

注意

- 安裝產品之後，必須等候至少 2 小時才能使用。
- 首次使用產品時，產品會耗用較多的水。您可能必須對「注水槽」注水一次以上。
- 將電源線連接到多孔插座會造成電壓下降，而導致操作異常。

使用防傾帶（選配）固定智慧型衣櫥。

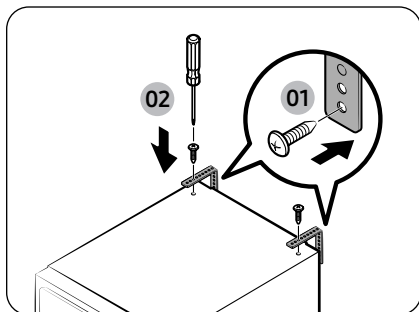

外力或兒童可能會使智慧型衣櫥傾倒。必要時，請使用防傾帶固定智慧型衣櫥以防傾倒。（請參見圖示）。

⚠ 小心

必須先拔掉產品插頭，之後才能使用防傾帶固定智慧型衣櫥。

📌 注意

- 使用提供的螺絲將防傾帶鎖緊到牆壁上。
- 使用鎖在智慧型衣櫥上方的螺絲將防傾帶鎖緊到智慧型衣櫥。

設定語言

安裝產品後首次開啟時，控制面板顯示幕上會出現語言選擇畫面。請遵照指示選擇語言。

1. 按 < 或 > 選擇語言。
2. 按住 ▷|| 儲存所選的語言。

📌 注意

- 語言設定在部分國家/地區可能不適用。
- 之後如需變更語言，請按住 < 和 > 3 秒，然後按照上述指示進行。

開始之前

產品概述

3 件衣物容量

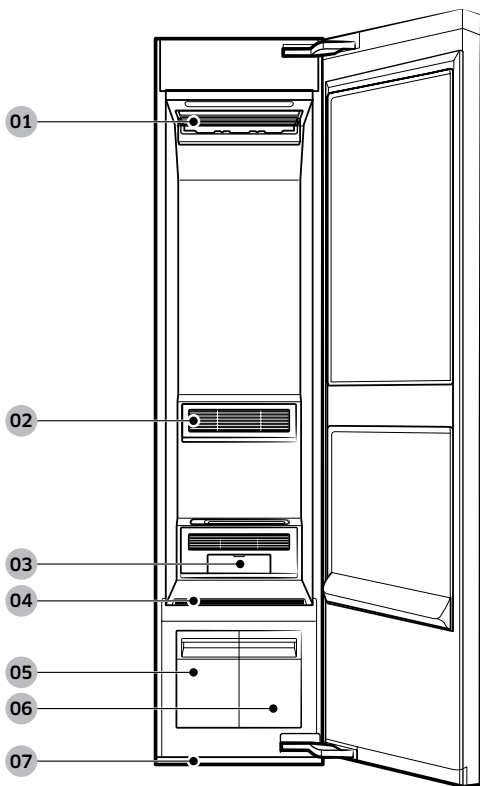

01 氣孔

02 防塵濾網

03 Fresh Finish

04 棉絮濾網

05 排水槽

06 注水槽

07 水盤

5 件衣物容量

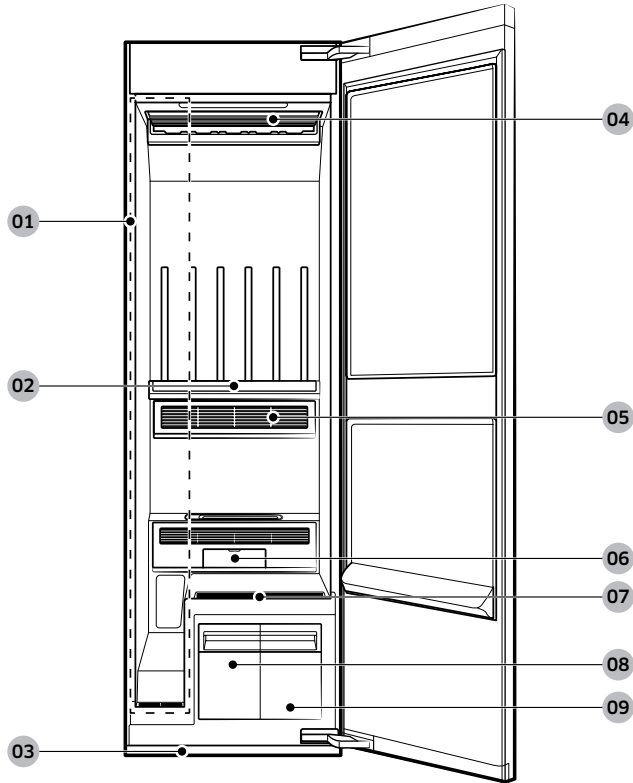

01 超長區域

02 多件式衣架

03 水盤

04 氣孔

05 防塵濾網

06 Fresh Finish

07 棉絮濾網

08 排水槽

09 注水槽

開始之前

配件

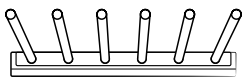

多件式衣架 (僅限適用型號)

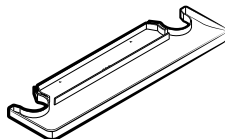

水盤

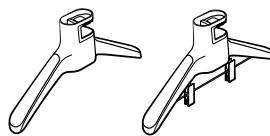

智慧型衣架

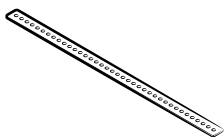

防傾帶

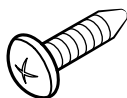

螺絲 (用於防傾帶)

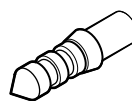

螺旋固定錨 (用於防傾帶)

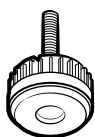

後平衡支腳

控制面板

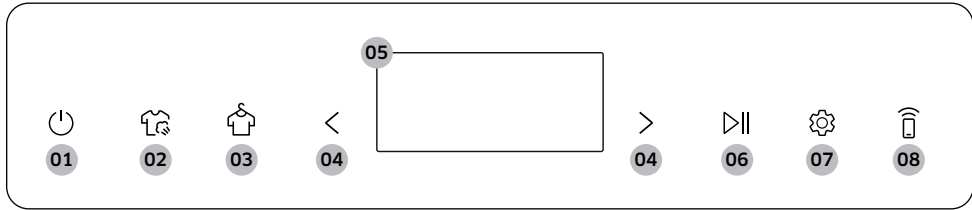

<p>01 電源 </p>	<ul style="list-style-type: none"> 按下可開啟或關閉電源。 如果本產品正在運作，則必須按 暫停作業，然後才能關閉電源。 如果開啟電源後 10 分鐘內沒有按任何按鈕，本產品就會自動關機。 程序作業完成後，會自動關閉電源。
<p>02 衣物護理 </p>	<ul style="list-style-type: none"> 按 ，然後按 或 選擇您要使用的特定行程。 <p>注意 如需有關行程的詳細資訊，請參閱第 16 頁</p>
<p>03 烘乾中 </p>	<ul style="list-style-type: none"> 按 ，然後按 或 選擇您要使用的特定行程。 <p>注意 如需有關行程的詳細資訊，請參閱第 18 頁</p>
<p>04 左/右</p>	<ul style="list-style-type: none"> 按 或 瀏覽可用的行程、選項或設定。
<p>05 顯示幕</p>	<ul style="list-style-type: none"> 顯示所選的行程、預計剩餘時間、設定功能表和通知訊息。 圖示出現在顯示幕的左上角，用於表示根據使用者的模式、生活方式以及當地環境和天氣條件而建議的前三個行程。
<p>06 啟動/暫停 </p>	<ul style="list-style-type: none"> 使用此按鈕啟動或暫停選定的行程。 <ul style="list-style-type: none"> 觸碰並按住以啟動行程，輕按即可暫停行程。 使用此按鈕設定/取消選項，或從設定功能表中選擇項目。
<p>07 設定 </p>	<ul style="list-style-type: none"> 點入設定功能表。
<p>08 智慧控制 </p>	<ul style="list-style-type: none"> 輕按以將智慧控制開啟或關閉。 如果電子衣櫥在未啟動智慧控制功能的情況下連線到無線路由器，您只能監控目前狀態，或設定所需的行程。 <p>注意 如需智慧控制的詳細資訊，請參閱第 26 頁。</p>

開始之前

行程概述

衣物護理行程

行程	說明
標準	適用於清新潔淨日常衣物。
厚重衣物護理	此行程適合處理多件衣物。  小心 輕柔織物 (如羊毛、羊絨、皮草、皮革、人造絲、絲綢、雪紡、亞麻等) 若使用此行程，可能會造成損壞。請使用這些材質的專用行程。
快速	快速清新潔淨具有輕微異味和皺褶的衣物。
消毒	用蒸氣消毒衣物。  注意 <ul style="list-style-type: none">請勿放入超過一件大型或厚重衣物。大件或厚重衣物可能會阻礙蒸氣和氣流。如果在顯示幕上出現正在消毒訊息時停止或變更行程，則衣物可能會受損，或無法完全烘乾。
羊毛/針織	適用於羊毛或針織衣物。 <ul style="list-style-type: none">為避免使衣物變形，請將衣物摺疊整齊放在擱板上。
西裝	適用於清新潔淨羊毛西裝。 <ul style="list-style-type: none">將夾克置於中間氣孔，長褲置於右邊氣孔。為獲得最佳成效，請搭配使用加重組。
制服	適用於無法每日清洗或烘乾的制服。
羽絨衣	針對已長時間存放，蓬鬆厚重的羽絨衣。 <ul style="list-style-type: none">為防止阻擋空氣的循環，中間氣孔僅懸掛一件衣物。
冬季衣物	適用於混羊毛織物製成的大衣。 <ul style="list-style-type: none">遵照所有衣物護理標籤。為獲得最佳成效，請僅用於一件衣物。
女用襯衫	適用於清新潔淨襯衫或夏衣（例如薄織物的無袖連衣裙、短袖連衣裙）。
戶外衣物	適用於戶外或活動穿著。
皮草/皮革	去除羊絨衣物上的溼氣和灰塵。 <ul style="list-style-type: none">此行程期間的操作噪音可能比較大聲。遵照所有衣物護理標籤。為獲得最佳成效，請僅用於一件衣物。確保使用此行程之前羊絨衣物是乾的。
牛仔衣物	適用於清新潔淨無須擔心染料滲出的牛仔衣物。

行程	說明
配件	適用於配件，例如帽子和手套等。
嬰兒衣物	適用於清新潔淨和消毒嬰兒衣物。
床單	適用於清新潔淨和消毒輕質的床單被套。
玩偶	適用於清新潔淨和消毒無法用洗衣機清洗的玩具。
口罩消毒	適用於清新潔淨和消毒拋棄式口罩。
自動清潔	自動清潔產品內部。 <ul style="list-style-type: none">• 確保產品已清空。• 為獲得最佳成效和清潔，請勿在自動清潔完成之前停止行程或打開門。• 此行程不會消除霉菌。

開始之前

烘乾中行程

小心

下列任何衣物均不適合使用烘乾中行程。

- 皮革、皮草、羽毛、天鵝絨、絲綢。
- 任何含有橡膠或海棉的衣物。
- 混羊毛織物、防水處理織物、混紡網織物或大麻混紡織物製成的衣物。
- 毛皮長度超過 1 公分的毛毯、羊毛毯、地毯、床墊。
- 有蕾絲的女性內衣、褲襪、長統襪。



注意

烘乾成效視衣物的厚度而定。





行程	說明
AI 烘乾	智慧型衣櫥會自動設定烘乾衣物的時間。 <ul style="list-style-type: none">• 使用 AI 烘乾會造成排水槽快速注滿。• AI 烘乾可能無法將太濕的衣物以及大件或笨重的衣物充分烘乾。如果衣物未乾，請再次執行行程。
快速烘乾	適用於快速烘乾的輕質衣物，例如襯衫。
女用襯衫烘乾	適用於輕柔衣物，例如雪紡綢、蕾絲和具有裝飾品的衣物。 對於人造絲製成的衣物，必須使用此行程。
運動衣物烘乾	此行程適用於烘乾運動衣物。
泳裝烘乾	此行程適用於烘乾泳裝。  小心 殘留在泳裝上的氯可能會造成損壞。在使用泳裝行程之前，務必徹底洗淨泳裝。
戶外衣物烘乾	此行程適用於烘乾戶外衣物，例如登山服和運動服。
羽絨衣烘乾	針對已長時間存放，蓬鬆厚重的羽絨衣。 <ul style="list-style-type: none">• 為防止阻擋空氣的循環，中間氣孔僅懸掛一件衣物。
牛仔衣物烘乾	使用此行程可讓容易變色或褪色的牛仔衣物煥然一新。
定時烘乾 (1/2/3)	您可以設定烘乾衣物的時間。 <ul style="list-style-type: none">• 定時烘乾可能無法將太濕的衣物以及大件或笨重的衣物充分烘乾。如果衣物未乾，請再次執行行程。
室內除濕 (2/4)	適用於周遭區域除濕。您可以選擇 2 或 4 小時。 <ul style="list-style-type: none">• 使用室內除濕功能時，確保產品內部已清空。• 室內溫度可能會升高。

設定

使用設定

1. 按下 .
2. 按 、 選取所需的設定項目。
 - 如需每個設定的詳細資訊，請參閱「[設定功能表說明](#)」章節。
3. 遵照螢幕上的指示變更所需選項。

設定功能表說明

選項	說明
保持清新	<p>如果您無法在行程結束後立即取出衣物，請使用此功能來保持衣物清新和乾燥。</p> <p> 注意</p> <ul style="list-style-type: none">• 選定行程完成後，保持清新功能就會開始運作。• 保持清新功能會運作 24 小時。• 如果按 ，保持清新功能會結束運作。• 如果在該功能運作時打開門，保持清新功能就會暫停。• 在將空氣加熱以保持衣物清新乾燥的過程中，可能會發出聲響。
預約結束時間	<p>使用此功能以在您喜好的時間完成行程。</p> <p> 注意</p> <ul style="list-style-type: none">• 實際完成的時間，可能與您設定的時間有所不同，端視衣物情況和環境溫度而定。• 如果您在暫停功能後變更行程，該功能會被取消。• 如果電子衣櫥連線 Wi-Fi，則預約結束時間時間會顯示目前的時間。<ul style="list-style-type: none">- 然而，根據連線狀態，預約結束時間時間可能不會顯示目前的時間。• 如果電子衣櫥有連線 Wi-Fi，您可以在 SmartThings 應用程式上檢查行程完成時間。• 可用的時間設定可能因行程而異。
兒童安全鎖	<p>使用此功能可鎖定控制面板，預防兒童或嬰兒意外操作電子衣櫥。</p> <p> 注意</p> <ul style="list-style-type: none">• 當兒童安全鎖功能處於開啟狀態，必須先關閉該功能才能使用控制面板。• 即使將電源關閉後再打開，該兒童安全鎖功能仍然處於啟用狀態。
我的行程	<p>您可以新增或移除行程來建立個人行程清單。</p>
AI 智慧模式	<p>此功能可讓電子衣櫥了解您的使用習慣，並記住您最常用的行程。</p> <p> 注意</p> <ul style="list-style-type: none">• 預設的設定為開。如果您不想使用此功能，請將其設為關。• 電子衣櫥會記住並儲存常用行程，並依照頻率順序顯示這些常用行程。

開始之前

選項	說明
容量	您可以調整行程完成聲音和按鈕輸入聲音的音量。 注意 <ul style="list-style-type: none">預設的設定為容量 2 (一般)。如果您不需要任何聲音，請將設定變更為容量 。但是，警示音不會關閉。
除垢	您可以執行除垢程序，以保有產品最佳效能。
語言	您可以變更系統語言。
Wi-Fi	您可以開啟或關閉 Wi-Fi。 注意 預設的設定為開。
回復預設值	您可以重設電子衣櫥設定。 注意 所有設定和選項都會重設，當完成重設後，系統將會自動關閉。

衣物護理指引

- 衣物根據其處理和完成的方式，會有不同的護理管理。此衣物護理指引未涵蓋所有衣料，因此請僅當作參考。使用智慧型衣櫥之前，請確實查看衣物上的護理標籤，以免衣物受損。
- 請勿將容易褪色、不耐熱、不適合用熱水洗的衣物置入衣物護理行程中。在一個小小不顯眼的部位（閃疊縫）進行水印測試，以判斷衣物是否會褪色。如需進一步協助，請洽詢衣物製造商、乾洗專業人士，或參閱更詳細的衣物護理指引。

衣物護理指引表

天然纖維 - 植物纖維

衣物	行程			衣物/備註
	衣物護理		烘乾中	
	去皺	除臭		
棉質		●	●	毛巾、襪子、內衣、牛仔衣物、運動服、T 恤、毛氈 100% 純棉衣物可能仍留有皺褶。如有需要，可在行程後熨燙。
亞麻、大麻、 苧麻		●	●	夏衣、桌布 可能留有部分皺褶。使用衣物護理行程之前，務必確定衣物可洗/可手洗。將輕柔衣物放在擱板上。請勿使用漿過的衣物。
人造絲	●	●	●	西裝內襯、襯衫、領帶、睡衣

● = 可行 / ✕ = 查看保養標籤

天然纖維 - 動物纖維

衣物	行程			衣物/備註
	衣物護理		烘乾中	
	去皺	除臭		
羊駝毛、駝毛、 羊絨	✕	✕		大衣、西裝 將針織衣物放在擱板上。羊駝毛和駝毛在熱水中會縮水。
		✕		圍巾、針織衣物 將針織衣物放在擱板上。羊駝毛和駝毛在熱水中會縮水。
皮草、皮革				大衣、圍巾 * 僅使用皮草/皮革行程。皮革必須為 100% 天然皮革 (非人造皮革)
絲綢				絲綢領帶、絲帶、圍巾、襯衫 絲綢織物不適合智慧型衣櫃。
羊毛		✕	●	毛線衣、針織衣物 將針織衣物放在擱板上。有些羊毛用熱水洗會縮水。使用衣物護理行程之前，務必確定衣物可洗/可手洗。 * 建議使用羊毛/針織行程。
	●	●	●	大衣、西裝 將針織衣物放在擱板上。有些羊毛用熱水洗會縮水。使用衣物護理行程之前，務必確定衣物可洗/可手洗。 * 建議使用冬季衣物或西裝行程。

● = 可行 / ✕ = 查看保養標籤

開始之前

人造纖維

衣物	行程			衣物/備註
	衣物護理		烘乾中	
	去皺	除臭		
醋酸鹽	●	●	●	西裝內襯、襯衫、領帶、睡衣
丙烯酸纖維	●	●	●	發熱內衣、針織衣物 將衣物放在擱板上。
尼龍	●	●	●	長統襪、女性內衣 將衣物放在擱板上。
	●	●	●	運動服
聚氨酯	●	●	●	可伸展衣物 (包含不到 5%) 如果衣物含有 5% 以上的聚氨酯 (例如游泳衣) · 請查看護理標籤。
聚酯纖維	●	●	●	戶外服、運動服、T 恤、襯衫、短衫

● = 可行 / ✕ = 查看保養標籤

衣物護理表

下表包含一些符號，有助於選擇適用於電子衣櫥的衣物。使用符號可確保國內外服裝製造商間的一致性。遵照護理標籤可延長服裝的使用壽命，並減少洗衣問題。

注意

*：有些不建議水洗的衣物（例如皮草或皮革衣物）可使用電子衣櫥。請參閱衣物護理指引。

**：衣物護理標籤上有此符號的衣物，請使用架子。

洗衣











符號	意義	使用電子衣櫥
	95 °C 高溫洗滌。	O*
	60 °C 彩色洗滌。	O*
	60 °C 彩色洗滌。（「易護理」彩色洗滌）	O*
	40 °C 彩色洗滌。	O
	40 °C 柔和洗滌。	O
	40 °C 極柔和洗滌。	O
	30 °C 細緻洗滌。	O
	30 °C 柔和細緻洗滌。	O
	30 °C 極柔和細緻洗滌。	O
	手洗。	O
	不可洗滌。	O*

注意

洗衣槽內的數字指示不可超過的最高洗滌溫度（攝氏溫度）。

開始之前

烘乾

符號	意義	使用電子衣櫥
	滾筒烘乾/以標準烘乾流程的烘乾溫度 80 °C 烘乾。	○
	滾筒烘乾/以溫和烘乾流程的 60 °C 溫度烘乾。	○
	不可滾筒烘乾	○*
	吊掛晾乾。	○
	吊掛滴乾。	○
	鋪平晾乾。	○**
	鋪平滴乾。	○**
	在蔭涼處吊掛晾乾。	○
	在蔭涼處吊掛滴乾。	○
	在蔭涼處鋪平晾乾。	○**
	在蔭涼處鋪平滴乾。	○**

注意

- 點表示烘乾機的烘乾程度。
- 線表示烘乾的類型和位置。

熨燙

符號	意義	使用電子衣櫥
	在最高底板溫度為 200 °C 時熨燙。	○
	在最高底板溫度為 150 °C 時熨燙。	○
	在最高底板溫度為 110 °C 時熨燙。 使用蒸氣熨燙時請小心 (無蒸氣運作) 。	○*
	不可熨燙。	○*

注意

點表示熨燙溫度範圍 (調節器、蒸氣、旅行用熨斗和熨燙機器) 。

專業護理

符號	意義	使用電子衣櫥
	在標準程序中以四氯乙烯和/或碳氫化合物 (重質石溶劑油) 進行專業乾洗。	○
	在輕柔程序中以四氯乙烯和/或碳氫化合物 (重質石溶劑油) 進行專業乾洗。	○
	在標準程序中以碳氫化合物 (重石油醚) 進行專業乾洗。	○
	在輕柔程序中以碳氫化合物 (重石油醚) 進行專業乾洗。	○
	不可乾洗。	○
	專業水洗。	○
	專業柔和水洗。	○*
	專業超柔和水洗。	○*
	不可水洗。	○*

注意

- 圓圈中的字母 (P、F) 表示乾洗或濕洗 (W) 中所使用的溶劑。
- 通常，符號下單線條表示較溫和處理方式 (例如易保養衣物使用輕柔洗程) 。雙橫線表示特殊溫和處理方式的護理層級。

開始之前

智慧控制

Wi-Fi 連線

- 建議的加密方式為 WPA/TKIP 和 WPA2/AES。不支援新開發的 Wi-Fi 通訊協定，或未核准的 Wi-Fi 通訊協定。
- 無線網路的接收敏感度，可能會受周圍無線環境的影響。
- 如果您的網際網路供應商已註冊您電腦或數據機模組的 MAC 位址供永久使用，您的三星智慧型衣櫥可能無法連線到網際網路。若是此狀況，請聯繫您的網際網路供應商。
- 網際網路防火牆可能會中斷您的網際網路連線。若發生此狀況，請聯繫您的網際網路供應商。
- 若遵照您的網際網路供應商的措施執行，而網際網路仍然失敗，請聯絡當地的三星零售商或服務中心。

下載應用程式

在應用程式商城（Google Play 商店、Apple App Store、Samsung Galaxy Apps），搜尋 SmartThings 應用程式，然後在您的裝置下載並安裝應用程式。

注意

- SmartThings 可能無法與部分平板電腦或智慧型手機相容。
 - 建議的 Android OS 是 6.0 或以上（最少 2 GB 的 RAM）。
 - 對於 Android 支援的螢幕解析度為 1280 x 720 (HD)、1920 x 1080 (FHD)、2560 x 1440 (WQHD)。
 - 建議的 iOS 是 10.0 或以上（iPhones 必須為 iPhone 6 或以上）。
 - 對於蘋果裝置支援的螢幕解析度為 1334 x 750、1920 x 1080。
- 應用程式為提升效能得未經通知進行變更。

登入

您必須先使用您的三星帳戶登入 SmartThings。若要建立新的三星帳戶，請遵照應用程式上的指示進行。您不需要另外的應用程式即可建立帳戶。

注意

如果您有三星帳戶，請使用該帳戶登入。已註冊的三星智慧型手機使用者會自動登入。

將您的家電產品註冊到 SmartThings

1. 確定您的智慧型手機已連線到無線網路。如果未連線，請前往 **Settings (設定)**，開啟無線連接，然後選擇 AP (接入點)。
2. 在您的智慧型手機上開啟 SmartThings。
3. 若出現「**A new device is found. (找到新裝置。)**」訊息，請選擇 **Add (增加)**。
4. 如果未出現訊息，請選擇 + 並在可用裝置清單中選擇您的設備。如果您的家電產品未列出，請選擇 **Device Type (裝置類型) > Specific Device Model (特定裝置型號)**，然後手動新增您的家電產品。
5. 按照螢幕上的指示完成註冊。

SmartThings 概述

類別	功能	說明
監視	Cycle Status (行程狀態)	您可以檢查目前的行程和選項，以及剩餘的行程時間。
	Smart Control (智慧控制)	顯示電子衣櫥的 Smart Control (智慧控制) 狀態。
	Energy Monitoring (耗電量監視)	您可以監視耗電狀態。
控制	Start (啟動) / Pause (暫停) / Cancel (取消)	選擇行程和必要的選項，然後選擇 Start (啟動) / Pause (暫停) / Cancel (取消) 以開始運作、暫停或取消目前的運作。
通知	Cycle Completed (行程已完成)	通知您目前的行程已完成。
智慧型衣櫥功能	Care Recipe (護理配方)	選擇衣物類型和選項，然後取得最合適行程的建議。
	My Closet (我的衣櫥)	透過輸入衣物資訊 (例如纖維材質)，將衣物新增到應用程式，並取的建議的行程和護理記錄。
	Special Cycle Management (特殊行程管理)	您最多可以儲存 9 個行程，並且可以刪除或變更行程的順序。
	HomeCare Manager (居家護理管理員)	取得建議以協助管理智慧型衣櫥的最佳狀態。檢查您的行程使用模式、耗電量，並取得產品維護的提醒。

開始之前

開放原始碼公告

本產品隨附軟體包含開放原始碼軟體。您可以透過傳送電子郵件到 <mailto:oss.request@samsung.com>，取得本產品最後出貨後三年期間完整的對應原始碼。

也可以透過實際媒體如 CD-ROM 取得完整的相應開放原始碼；會收取最低費用。

以下 URL http://opensource.samsung.com/opensource/SMART_AT_051/seq/0 會引導至可下載原始碼以及取得與本產品相關開放原始碼授權資訊的頁面。此項優惠對於收到本資訊的所有人均有效。



注意

當啟用 Wi-Fi 時，耗電量將高於標示值。

取得審驗證明之低功率射頻器材，非經核准，公司、商號或使用者均不得擅自變更頻率、加大功率或變更原設計之特性及功能。

低功率射頻器材之使用不得影響飛航安全及干擾合法通信；經發現有干擾現象時，應立即停用，並改善至無干擾時方得繼續使用。

前述合法通信，指依電信管理法規定作業之無線電通信。低功率射頻器材須忍受合法通信或工業、科學及醫療用電波輻射性電機設備之干擾。

產品和配件使用

使用行程

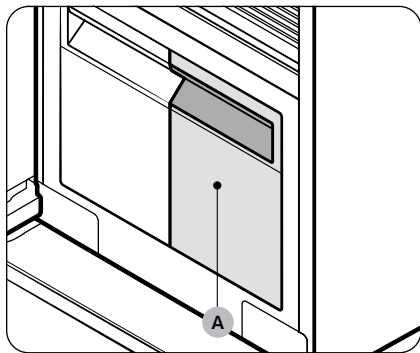

1. 確實將注水槽 (A) 注滿水。

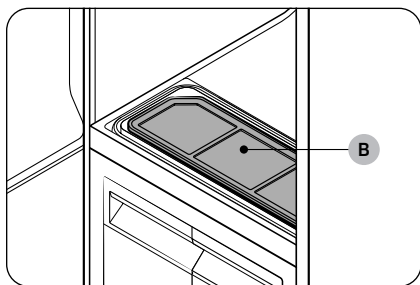





2. 確實清潔棉絮濾網 (B)。

3. 如使用配件一節所指示輸入衣物。

4. 按 。

5. 選擇行程。

- 按  或 ，然後按  或  以選擇所需行程。

6. 如有必要，請設定其他功能。

- 按 ，然後選擇所需功能表。

- 您可以設定保持清新和預約結束時間功能。

7. 按住  3 秒。

產品和配件使用

使用指引

使用之前

- 本產品無法用於清潔衣物。為獲得最佳成效，請在使用產品之前清洗和烘乾所有衣物。
- 使用產品之前，我們建議清洗氣味強烈或經過長時間存放的衣物。
- 依照氣味濃淡將衣物分開。
- 使用產品之前檢查所有衣物或衣物標籤。
- 將衣物置於產品中時，確保將所有口袋清空。
- 請勿將產品用作存放用衣櫥。
- 產品可能無法清除寵物毛髮。

使用期間

- 確保衣物不會碰觸到產品底部。必要時，使用擱板以防止懸掛的衣物觸碰到產品底部。
- 蒸氣程序期間可能產生嘶嘶聲。
- 如需在行程完成前使其停止，務必執行烘乾中行程。
- 操作時間會依環境和衣物類型來決定。
- 若連續使用，產品可能顯示與實際發生不同的操作時間。
- 請勿在產品運轉時打開門。

使用之後

- 除皺成效可能因衣料種類而異。
- 行程完成後立即取出衣物。若無法立即取出衣物，請使用預約結束時間或保持清新。
- 取出衣物時，同時握住衣物和衣架。

使用配件

智慧型衣架

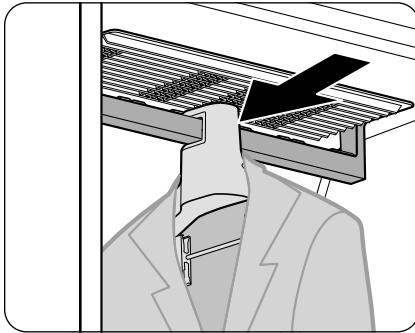

將衣物掛在智慧型衣架上，並牢固地置入氣孔中。

- 如果智慧型衣架未正確固定在氣孔中，可能會引發振動和噪音。
- 將衣物掛在智慧型衣架之前，先扣緊衣物上所有的鈕釦和拉鍊。如果鈕釦或拉鍊未扣緊，衣物可能會在運作過程中掉落，導致功能異常或衣物變形。
- 懸掛衣物，並檢查褲夾是否突出。這麼做有助於預防產生不必要的皺痕。
- 確保衣物未卡在智慧型衣架和桿子之間。如果衣物卡在智慧型衣架和桿子之間，則可能遭受損壞。

注意

- 根據衣物的種類或大小而定，衣物的衣領處可能會產生不想要的皺褶。
- 針織、羊毛和女性內衣勿使用此衣架。否則可能導致變形或留下痕跡。
- 本產品中可容納的衣物最大長度為上半身衣物 110 公分，下半身衣物 100 公分。
 - 將長型衣物懸掛在左右兩側，避免堵塞噴射蒸氣出口，損壞衣物。
 - 對於超出最大長度的衣物，請使用本產品左側的加長區域。加長區可容納的衣物最大長度為上半身衣物 140 公分，下半身衣物 130 公分。(僅限適用型號)
- 將衣物置於本產品中時，務必先將所有口袋清空。
 - 否則可能導致本產品故障或衣物受損。
- 確保衣架面向相同方向。
- 視衣服類型而定，若使用配件可能會留下痕跡。
- 如果衣架內部有灰塵或異物，請用稍微濕沾的軟布擦拭。

產品和配件使用

多件式衣架 (僅限適用型號)

您可以使用多衣架，懸掛無法掛在一般衣架上的衣服或配件。

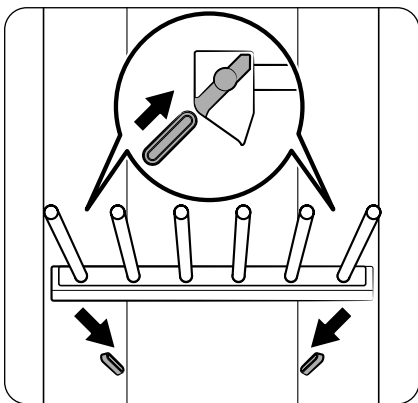

將多件式衣架牢固地安裝到本產品內部左右側壁的安装座上。

ⓘ 注意

- 使用之前，務必確定多件式衣架已鎖至定位。
- 請勿使用多件式衣架懸掛褲子。請使用智慧型衣架懸掛褲子。
- 使用多件式衣架懸掛褲子可能會產生皺褶。

⚠ 小心

- 只能將衣服或與衣服相關的配件置於多件式衣架上。放置重物或用於貯藏，可能會造成產品損壞。
- 請勿讓兒童攀爬多件式衣架。否則可能會造成人身傷害。
- 視衣服類型而定，若使用配件可能會留下痕跡。
- 使用多件式衣架時，如果衣物或配件碰觸到本產品內壁或相互重疊，則烘乾效能可能會降低。
- 未使用時，可摺疊多件式衣架，防止兒童因碰撞而受傷。

存放多件式衣架

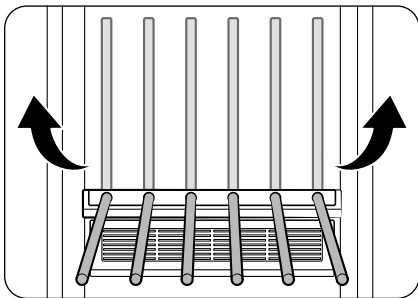

不使用時，只要將衣架往上抬起即可摺疊。

多件式衣架的正確使用方法

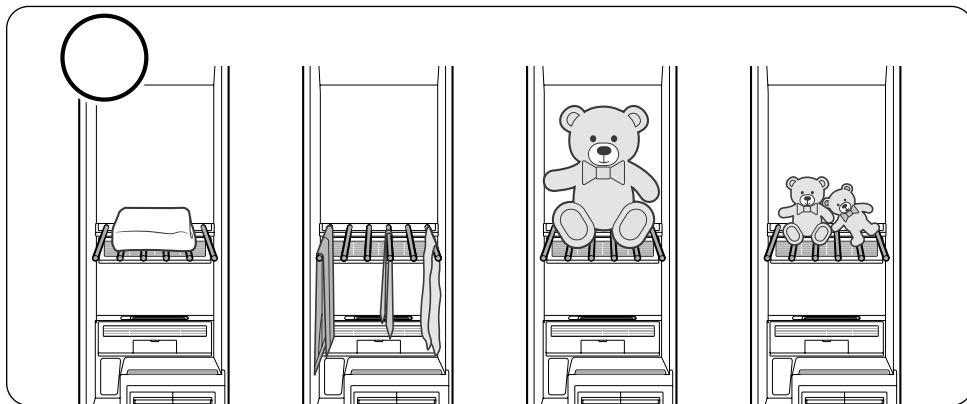

多件式衣架的錯誤使用方法

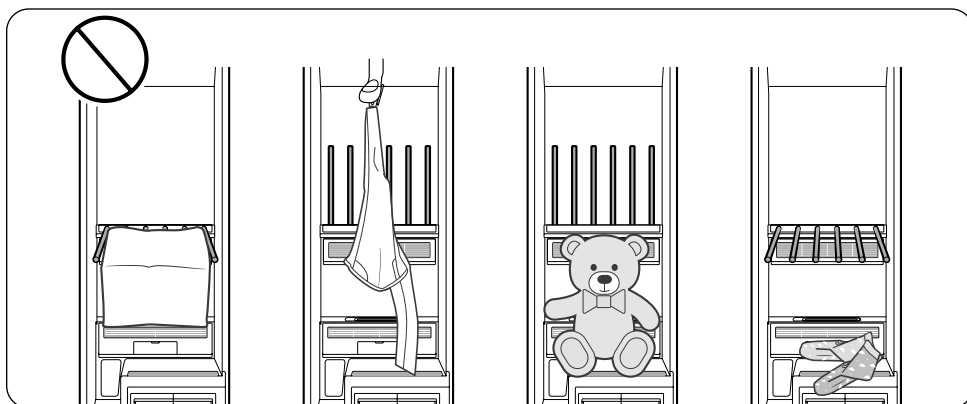

⚠️ 小心

- 使用多件式衣架時，請確保衣服或配件不會碰觸到本產品的內部底座。
- 請勿將衣服或配件懸掛在多件式衣架上。

📖 注意

- 為了使本產品更精良，產品的設計和規格可能會有所變更，恕不另行通知。
- 您可以根據需要，另購其他配件。

產品和配件使用

注水槽

ⓘ 注意

- 使用產品前，確保注水槽中有水。
- 首次使用產品時，產品會耗用較多的水。
- 建議使用過濾水。
- 若長時間不使用產品，請清空注水槽。
- 充滿的注水槽可持續使用大約 4 個行程。
- 僅用水注滿注水槽。放入其他任何液體如洗劑或衣物柔軟劑，可能會產生問題。
- 請勿使用排水槽中的水填充注水槽。

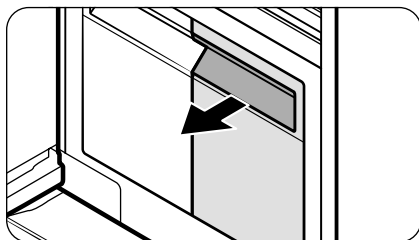

填充注水槽

1. 將注水槽拉出。
2. 打開後蓋，填充到滿水線。
3. 重新裝入注水槽。

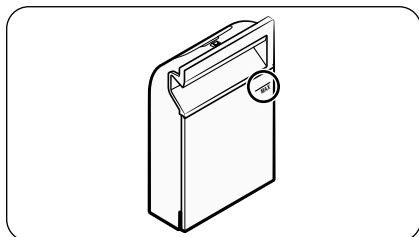

排水槽

使用本產品前或長期不使用本產品時，請務必清空排水槽。

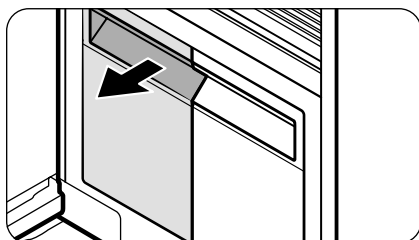

清空排水槽

1. 將排水槽拉出。
2. 清空水箱。
3. 重新裝入排水槽。

Fresh Finish™

Fresh Finish™ 為您的衣服或配件注入宜人的香氣，讓您穿在身上時感到清爽舒適。

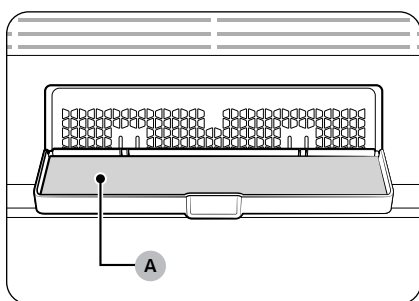

依需求將 **Fresh Finish™ (A)** 置入 Fresh Finish™ 隔層中。

更換 Fresh Finish™

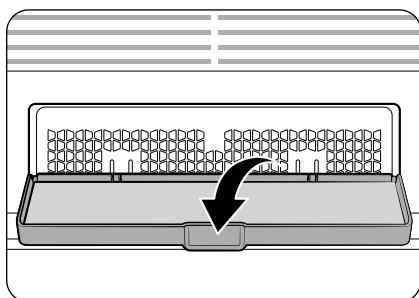

1. 打開 Fresh Finish™ 隔層。

產品和配件使用

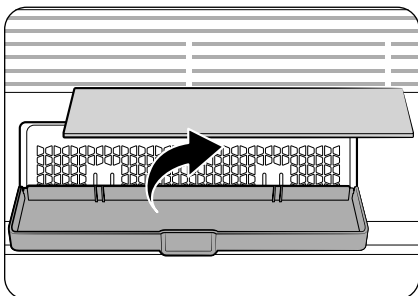

2. 取出使用過的 Fresh Finish™。

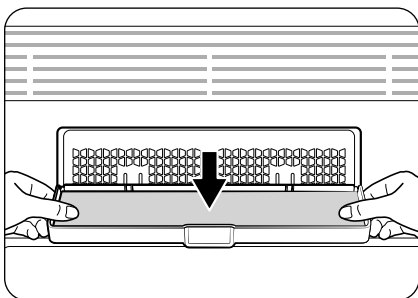

3. 插入全新 Fresh Finish™，如圖所示。

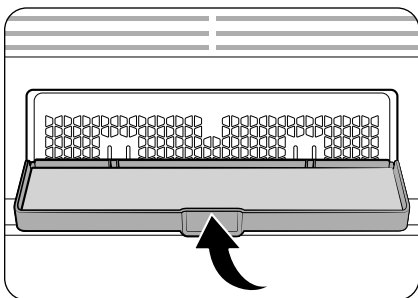

4. 關閉 Fresh Finish™ 隔層。

ⓘ 注意

- 如果您使用 Fresh Finish™ 或香水，氣味可能會留在電子衣櫥內經久不散。
- 如需使用注意事項，請參閱 Fresh Finish™ 相關說明。
- 使用 Fresh Finish™ 次數達到建議的 2 - 3 次之後，立即取出並依廢棄物處置，避免放置過久而發霉。

清潔和維護

⚠ 小心

- 清潔產品之前請先拔掉插頭。
- 請勿使用研磨性或易燃的清潔劑。
- 清潔產品時請勿直接對其灑水。

外部

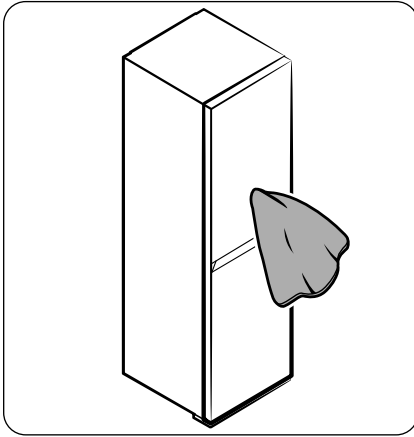

使用光滑的布清潔外部。對於頑固污漬，請使用濕布，然後擦乾。

⚠ 小心

- 清潔前一律先將電源線拔掉。
- 請勿使用洗劑或揮發性洗液清潔外部。
- 請勿讓鋒利物體碰觸本產品的外部。清潔觸控面板時請特別小心，若有任何損壞可能導致無法正常運作。

清潔和維護

水箱

定期清潔兩個水箱。重新裝入之前要完全乾燥。

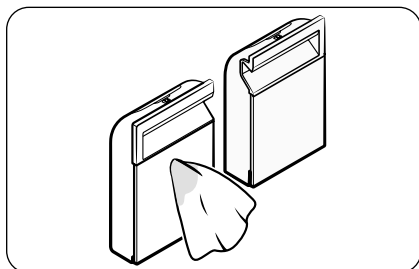

使用濕布清潔外部。

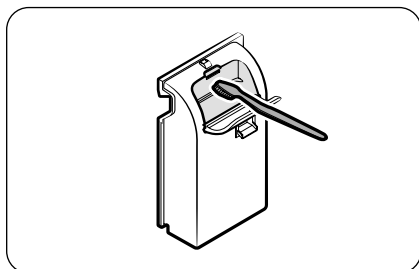

使用軟刷清潔內部。

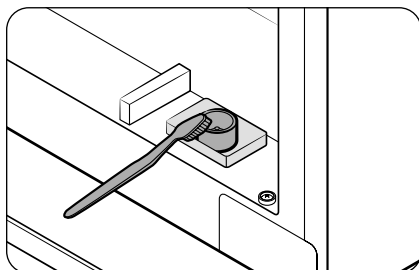

使用軟刷清潔水箱的入口和出口。

水盤

ⓘ 注意

- 定期清空水盤。
- 確保將水清空之後把水盤重新裝入。

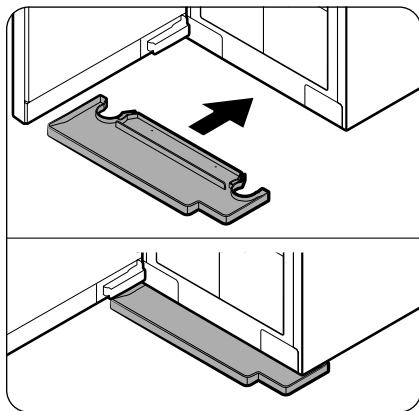

如圖所示正確裝入水盤。

- 確保有「TOP (頂部)」的側面朝上。

清潔和維護

防塵濾網

- 防塵濾網可隔離本產品內部產生的灰塵。
- 您必須始終保持防塵濾網的清潔，如此才能確實發揮本產品的最佳性能。每次使用前，務必先清潔防塵濾網。

⚠ 小心

- 如果濾網受到灰塵或異物（例如油）嚴重染污，請立即清潔濾網，否則可能會產生異味或降低性能。
- 清潔防塵濾網後，務必正確裝回。

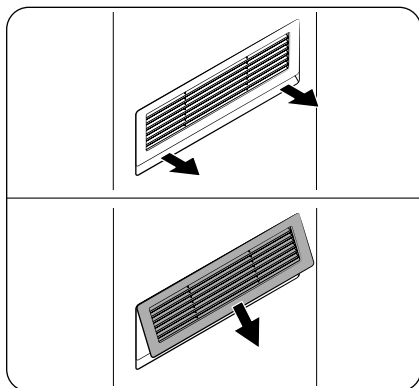

1. 握住防塵濾網蓋的底部，向前拉以打開蓋子。

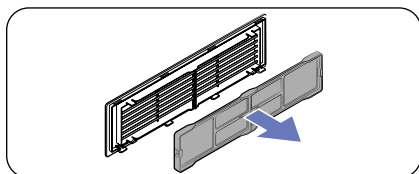

2. 從蓋子取出防塵濾網。然後，用刷子刷，並在流水下將濾網沖洗乾淨。
3. 將濾網放在陰涼處完全晾乾，然後濾網接回外蓋。

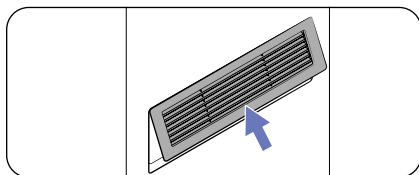

4. 握住防塵濾網蓋的底部，並以 45 度角裝入頂部。

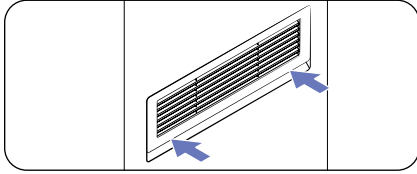

5. 按壓防塵濾網蓋將其關閉。

注意

為了使產品更精進，組件的設計和規格可能會變更，恕不另行通知。

棉絮濾網

- 為獲得最佳成效，請在使用產品後清潔棉絮濾網。
- 以新的棉絮濾網替換損壞的棉絮濾網。

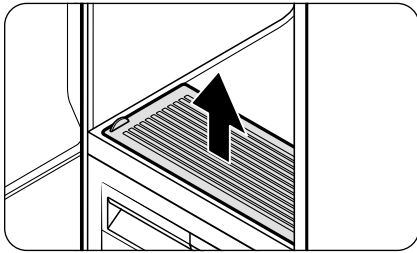

清節棉絮濾網

1. 打開護蓋。

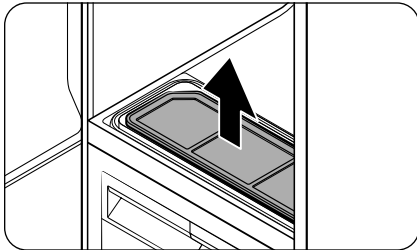

2. 取出棉絮濾網。

清潔和維護

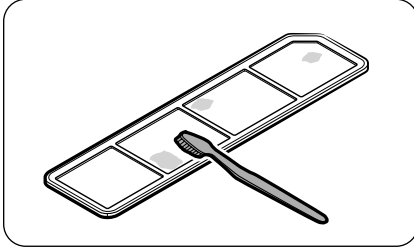

3. 使用刷子和流水清洗棉絮濾網。將棉絮濾網放在蔭涼處完全晾乾。
4. 重新裝入棉絮濾網，然後闔上護蓋。

燈 (光源)



本產品包含能源效率等級 <G> 的光源。

使用者不得擅自維修燈具和/或控制裝置。如需更換本產品中的燈具和/或控制裝置，請聯絡當地的三星服務中心。如需關於更換產品中的燈具或控制裝置的詳細說明，請瀏覽三星網站 (<http://www.samsung.com>)，前往**支援** > **支援首頁**，然後輸入型號名稱。

如需關於拆卸燈具和/或控制裝置的詳細說明，只要遵循上述的更換說明即可。

除垢

由於水中的鈣含量，使用蒸氣功能會導致石灰石在整個內部水循環系統中堆積和沈積。為防止出現這種情況，請定期進行除垢以提高效能，並延長產品的使用壽命。如果您在收到通知訊息後不立即進行除垢，可能會限制某些功能的使用，並可能導致效能降低，甚至縮短產品的使用壽命。

1. 當顯示幕上出現除垢通知訊息時，請將本產品中的所有衣物取出。
2. 按下 .
3. 按 < 或 > 以選取**除垢**，然後按 .
4. 請遵照螢幕上的指示執行除垢。

注意

- 除垢程序中可能會產生振動和噪音；這是正常現象，產品沒有問題。
- 除垢後第一次使用產品時，您可能會看到**加水至注水槽**訊息。這是正常現象。用水注滿注水槽，然後按  以繼續。
- 如果未徹底清洗除垢劑，可能會形成氣泡。除垢後，請務必徹底清洗注水槽和排水槽。
- 使用咖啡機專用的除垢劑。
- 請勿在諸如洗衣機等其他機器上使用除垢劑。
- 請勿使用衣物洗劑或衣物柔軟劑進行除垢。

將產品搬到其他位置。

- 產品下方兩個輪子有助於進行搬動。
- 為防止產品在搬動時傾倒，建議推動產品的中間部位。切勿推其頂部或底部。
- 清空注水槽和排水槽之後，再將產品移動到其他位置。如果未清空水槽，搬動產品時水可能會濺出。

疑難排解



通知訊息

訊息	動作
加水至注水槽	<ul style="list-style-type: none">• 檢查注水槽是否有足夠的水。<ul style="list-style-type: none">- 加水至滿水線，重新裝入注水槽，然後按 ▷ 以啟動。• 檢查注水槽是否妥當裝入。<ul style="list-style-type: none">- 妥當裝入注水槽，然後按 ▷ 以啟動。
清空排水槽	<ul style="list-style-type: none">• 檢查排水槽是否已滿。<ul style="list-style-type: none">- 清空排水槽，重新裝入排水槽，然後按 ▷ 以啟動。• 檢查排水槽是否妥當裝入。<ul style="list-style-type: none">- 妥當裝入排水槽，然後按 ▷ 以啟動。
關門並再次啟動	<ul style="list-style-type: none">• 檢查門是否打開。<ul style="list-style-type: none">- 確保門已關上，然後按 ▷ 以啟動。
開啟機門並檢查內部	<ul style="list-style-type: none">• 檢查您是否在兒童安全鎖功能開啟狀態下打開門。<ul style="list-style-type: none">- 先確認沒有兒童或寵物在本產品內部後，再關上門。然後，關閉兒童安全鎖並按住 ▷ 3 秒以啟動。- 當兒童安全鎖開啟時，控制面板會鎖住。- 按 ，然後選擇兒童安全鎖以開啟或關閉此功能。
連線至 Wi-Fi 網路或檢查路由器	<ul style="list-style-type: none">• 檢查路由器是否關閉。<ul style="list-style-type: none">- 開啟路由器，並連線到網際網路。

注意

如果問題仍存在，請聯絡當地的三星服務中心。

檢查重點

問題	動作
產品無法開啟。	<ul style="list-style-type: none">• 按下  開啟產品。• 確實將電源線正確地插上。• 確認斷路器已開啟。• 確認電源線插入本產品的額定電源插座。
產品無法操作。	<ul style="list-style-type: none">• 確保門已關上，然後按下 。• 如果您聽到水流或沸騰的聲音，則產品正在準備蒸氣程序。這是正常現象。• 務必確認兒童安全鎖已關閉。• 如果已使用水以外的任何液體，產品可能不會運作。請聯絡三星服務中心。
產品發出聲音。	<ul style="list-style-type: none">• 壓縮機運轉時，產品可能會發出聲音。這是正常現象。• 當產品在循環空氣時，可能會發出聲音。這是正常現象。• 在蒸氣程序之前和期間，產品可能會發出聲音。這是正常現象。• 將水抽出來並排乾，產品可能會發出聲音。這是正常現象。• 打開門時，當水流過管道時，注水槽可能會發出聲音。這是正常現象。• 如果噪音變大，請聯絡三星服務中心。
控制面板不起作用。	<ul style="list-style-type: none">• 插入產品後，請等一會兒，然後再試一次。插入電源線 10 秒後，控制面板就會回應。• 清潔控制面板並再試一次。如果問題仍未解決，請聯絡三星服務中心。
產品振動。	<ul style="list-style-type: none">• 確保產品是安裝在穩固的水平表面上。• 確保產品水平。
使用一次後，注水槽是空的。	<ul style="list-style-type: none">• 首次使用產品時，產品會耗用較多的水。這是正常現象。
蒸氣或空氣從門冒出來。	<ul style="list-style-type: none">• 確認沒有衣物夾在門上。• 確認門已關妥。
操作時間繼續增加。	<ul style="list-style-type: none">• 濕的衣物可能需要更長時間才能烘乾。根據衣物的數量和濕度，操作時間可能會增加。
行程之後的衣物是濕的。	<ul style="list-style-type: none">• 確認棉絮濾網是乾淨的，並正確裝入。• 確認門墊圈沒有損壞或衣物沒有夾在門上。如果門墊圈損壞，請拔下電源線，並聯絡三星服務中心。

疑難排解

問題	動作
衣物未除臭。	<ul style="list-style-type: none">• 清洗有強烈異味，或經過長時間存放的衣物。• 清洗被油污染的衣物。• 諸如羽絨衣等大件衣物可能無法妥善除臭。自行放置大件衣物並在必要時執行額外的行程。• 請勿將有強烈異味的衣物與其他衣物放在一起。依照氣味濃淡將衣物分開。• 確認棉絮濾網和兩個水槽都已清潔。
皺褶未去除。	<ul style="list-style-type: none">• 熨燙長時間存放的衣物。
當門打開時，產品冒出煙霧。	<ul style="list-style-type: none">• 有些行程會產生看似煙霧的蒸氣。這是正常現象。

規格

規格表

「*」星號表示變異型號，可能是變化的 (0-9) 或 (A-Z)。

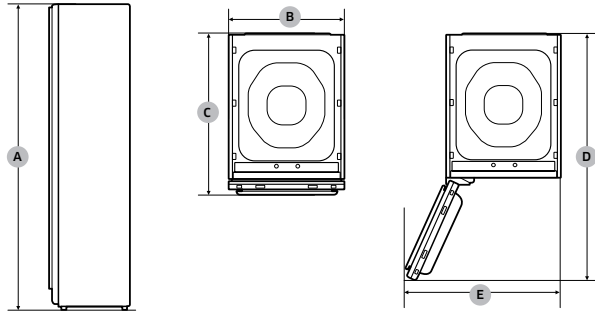

種類		電子衣櫥 (AirDresser)	
		DF24CB9900CR	DF18CB8600WR
外形尺寸 (公釐)	A. 高度	1960	1960
	B. 寬度	595	445
	C. 深度	595	595
	D. 門開著時的深度	1113	978
	E. 門開著時的寬度	821	607
額定功率		110 V / 60 Hz 1100 W	
保險絲 (主 PBA 中的 固定保險絲)	管型	110 V / 20 A	
	高斷路容量型		
重量 (公斤)		96	83

注意

為了提高品質，本產品的設計和規格可能會變更，恕不另行通知。

規格

設備名稱：電子衣櫥·型號(型式)：DF18CB8600WR/DF24CB9900CR Equipment name Type designation (Type)						
單元 Unit	限用物質及其化學符號 Restricted substances and its chemical symbols					
	鉛 Lead (Pb)	汞 Mercury (Hg)	鎘 Cadmium (Cd)	六價鉻 Hexa-valent chromium (Cr ⁶⁺)	多溴聯苯 Poly-brominated biphenyls (PBB)	多溴二苯醚 Poly-brominated diphenyl ethers (PBDE)
外部塑膠組件 (包含門組件、頂蓋組件、 操作面板組件、後蓋組件)	○	○	○	○	○	○
金屬結構件 (包含箱殼組件、內部托 架、頂板和底板、機械門 板、門板組件)	○	○	○	○	○	○
內部塑膠組件 (包含內部組件、支架、積 水盒、供水箱、內門零件、 掛鉤配件、風葉輪、排水裝 置、蒸汽產生器)	○	○	○	○	○	○
螺絲、螺帽及軟管夾	○	○	○	○	○	○
線材 (包含電源線、連接線)	○	○	○	○	○	○
程式控制器 (包括 PCB)	—	○	○	○	○	○
排水泵浦、筒燈	—	○	○	○	○	○
控制器組件 (包含溫度感測器、浮子開 關、加熱器)	—	○	—	○	○	○
傳動器組件 (包含電機、皮帶)	—	○	○	○	○	○
壓縮機	○	○	○	○	○	○
管路組件 (包含蒸發器、冷凝器、 管路)	—	○	○	○	○	○
包裝組件 (包含紙箱、泡沫箱、說 明書)	○	○	○	○	○	○
橡膠組件 (包含密封圈、橡膠管)	○	○	○	○	○	○
備註1. "○" 係指該項限用物質之百分比含量未超出百分比含量基準值。 Note 1: "○" indicates that the percentage content of the restricted substance does not exceed the percentage of reference value of presence. 備註2. "—" 係指該項限用物質為排除項目。 Note 2: The "—" indicates that the restricted substance corresponds to the exemption.						

備忘錄

備忘錄

備忘錄

SAMSUNG

有任何疑問或意見嗎？

國家/地區	致電	或瀏覽我們的網站
TAIWAN	0800-32-9999 (All Product) 0809-00-5237 (B2B / Dealer)	www.samsung.com/tw/support