

# 強力手持吸塵器保證書

型號	HC-EB51TW		※購買日期	年 月 日	保證期間	自購買日起 主機 1年
	※消費者	地址	先生/小姐			
※消費者	姓名	先生/小姐				
※販售處	地址	店名				

標有「※」的欄位如有漏填情形則無效，請務必確認是否已確實填寫。如發現尚未填寫，請立刻請購買的商家協助填寫。本保證書不會再發出，請妥善保存，避免遺失。

親愛的消費者您好！感謝您選購本公司代理之優質商品，為確保您的權益，請詳細閱讀以下事項。

1. 本商品保固期：商品購買日起一年，提供恆隆行於台澎金馬地區售出商品保固服務。
2. 保固期認定：自商品購買日起算，以購買憑證及保證書上店家登記日期為準，如無以上日期資料或商品非經購買取得，將以商品出廠日期加上三個月認定。
3. 保固期內，如按照使用說明書正常使用下，商品故障無法使用，憑本保證書，商品檢驗及零件更換一律免費。
4. 在下列情況，不論是否在保固期限內，維修得酌收維修費及零件費用：
  - A. 因天災(如：火災、水災、地震、鼠禍、蟲害、雷擊...等)而導致之損壞或故障。
  - B. 經判定為操作因使用不當造成的產品損壞(包括但不限於自行使用變壓器、使用錯誤的電流、電壓，將產品插入不合適的插座及他人為損壞)。
  - C. 擅自改裝商品或經外人檢修所引起之故障或損壞。
  - D. 係起因於外來因素者(如電壓誤用、裝置不當、搬運碰撞、進水、進沙、進塵、硫磺氣或油酸等化學因素所引起之腐蝕生鏽...等)。
  - E. 未能出示服務保證書，證明為保固期間內；或保證書損毀至字跡無法辨認時；或保證書記載內容與實物不符者(機型、機號、購買日期)。
  - F. 產品之配件(如濾網、濾網籃、隨行咖啡杯、杯蓋、底蓋)等正常使用所致產品耗損、老化。
  - G. 產品附件，包括但不限紙盒、說明書、濾網、濾網籃、隨行咖啡杯、杯蓋、底蓋...等各種隨機附贈之附件等損耗品，如有損壞或遺失，將不在保證範圍內，請另行購買。
  - H. 因使用致外觀自然污舊或刮傷，或其他不符服務保證規定者。
5. 保固期內天災人為因素以及非保固期內之維修，按維修及零件工本計費，如經維修單位檢驗報價後不維修時，將收取檢驗工本費用300元整。
6. 零件備料均有期限，超過期限者以替代零件維修，如無代用零件敬請見諒。
7. 商品維修時請檢附保證書正本，如無其他購買憑證證明為保固期內，將以保固外維修方式處理。
8. 保固期間商品經維修或替換後，保固期仍以原購買日起算，如無購買憑證資料，將以原始商品出廠日期加上三個月認定。
9. 商品故障送修方式：
  - A. 網路報修：請上網 [www.hengstyle.com](http://www.hengstyle.com) 登錄會員，填寫維修紀錄單。
  - B. 電話報修：請直撥客服專線 0800-251-209。  
本公司特約物流公司收送貨，單趟運費為100元整。
10. 維修收費方式：委由物流公司貨到收款。
11. 請注意透過郵購、網購或電視購物購買本公司商品之法定鑑賞期間內，退/換貨須保持商品之原樣及完整性(含原包裝、配件及贈品)，若有缺件或一經使用後恕不接受退/換貨。

**HENGSTYLE** [www.hengstyle.com](http://www.hengstyle.com)

總公司：114 台北市內湖區洲子路88號7樓 諮詢專線：0800-251209  
TEL：(02) 8751-0599

總代理 恆隆行 [www.hh.com.tw](http://www.hh.com.tw)  
服務時間：週一至週五 上午9：00-下午17：30



設計出感動  
**TWINBIRD**

家庭用  
強力手持吸塵器

## HC-EB51TW 操作說明書

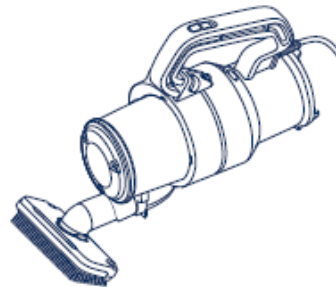

- 非常感謝您購買本產品。
- 請充分閱讀本操作說明書後，正確使用本產品。特別是「安全須知」，請務必於使用前詳閱，並安全地使用。
- 本操作說明書請務必妥善保管，以備必要時查閱。
- 本產品為一般家用電器。請勿使用於商業用途等。

### ● 目次

安全須知	2
各部位之名稱	3-4
使用方法	5
垃圾清理方法	6
保養方法	7-8
關於零件與消耗品 出現問題時	9
關於保護裝置	
售後服務 規格	10

### 附保證書

保證書附在本操作說明書的封底。務必請店家填寫。

購買日期	
購買地點	

機型	HC-EB51TW
機號	
購買日期	
購買地點	

機型	HC-EB51TW
機號	
購買日期	
購買地點	

HC-EB51

# 保養方法

## △注意

清潔保養時請務必將電源開關切至「OFF」，待停止運轉後從插座上拔下電源插頭。（剛停止運轉時，電源插頭的金屬部位可能較燙，請避免接觸金屬部位）

## 使用須知

請務必先將垃圾取出後再以水清洗。

- 清洗表面時請勿用力搓洗。
- 請勿使用洗衣機進行清洗。
- 請勿使用吹風機或烘乾機等熱風進行烘乾。
- 請勿吊掛晾乾，否則將造成變形。
- 未充分洗淨或晾乾下即使用，可能會造成起泡、阻塞或產生異味等問題。

## 外層濾網、摺疊式濾網的拆卸與安裝方法

### 拆卸方法

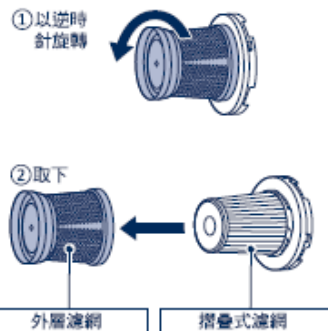

### 安裝方法

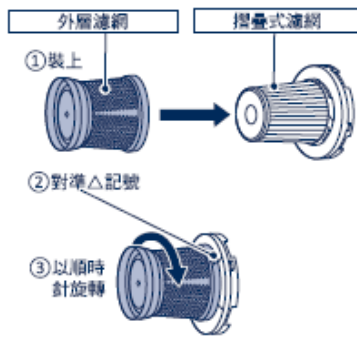

## 摺疊式濾網

- 請先將垃圾取出後再以水清洗。
- 清洗後，請在陰涼處充分晾乾。

① 利用流動清水清洗。



② 浸入溫水中。（約30分鐘）



在溫水中左右搖動以去除污垢。

③ 在陰涼處充分晾乾。



## 電源開關

## 握把

## 排氣孔

## 摺疊式濾網

可防止細微垃圾跑進吸塵器機身。

## 機身

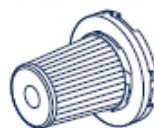

## 前濾網

可防止垃圾跑進馬達部位。安裝於機身上。

## 使用須知

為了避免垃圾或灰塵進入機身，請務必安裝外層濾網、摺疊式濾網與前濾網。

## 電源線

保管時請用束帶將電源線稍加整理。



## △注意

- 請勿將電源線纏繞於機身上。
- 使用時請勿將電源線纏起來。



## △注意

- 配件收納袋為HC-EB51TW專用配件。請勿用作收納配件以外的其他用途，否則將造成收納袋損壞或人員受傷。
- 請勿將配件放入收納袋後，拿著袋子四處揮舞。否則將造成收納袋損壞或人員受傷。

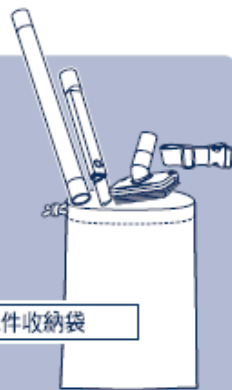

## 配件收納袋

## 出現問題時

在申請送修服務前，請先進行下列檢查。

出現問題時	檢查項目	處置
將電源開關切至「ON」時仍不會運轉。(無法啟動)	電源插頭是否有確實插進插座？	請將電源插頭確實插進插座。
	保護裝置是否已啟動？	請閱讀「關於保護裝置」部份進行處置。 →第9頁
吸力偏弱。	外層濾網、摺疊式濾網與前濾網是否已安裝在機身上？	請將外層濾網、摺疊式濾網與前濾網裝回機身。
	集塵盒內是否堆積過多垃圾？	請將垃圾倒掉，並清理外層濾網、摺疊式濾網與前濾網等部位。 →第7.8頁
	是否不慎吸到潮濕的垃圾？	若在清理後吸力仍未改善，請更換新的摺疊式濾網。 →第9頁
	外層濾網、摺疊式濾網與前濾網是否有阻塞狀況？	請在陰涼處充分晾乾。 →第7.8頁
使用時有怪味。	摺疊式濾網與前濾網是否充分晾乾？	請在陰涼處充分晾乾。 →第7.8頁
集塵盒無法裝回機身。	濾網部位是否確實安裝於集塵盒上？	請確實裝好濾網部位與集塵盒。 →第6頁

## 關於保護裝置

- 在下列之情況下，為了防止馬達過熱，內建的保護裝置會啟動並自動停止馬達運轉。
  - 在濾網阻塞或集塵盒垃圾已滿的狀況下持續運轉  
(根據吸入的垃圾不同，例如不慎吸入潮濕垃圾或大量粉末，就算集塵盒還沒滿，保護裝置也可能自動啟動。)
  - 長時間使用狹縫吸頭 · 在封住吸氣孔或排氣孔的狀態下使用
  - 於夏季等室溫超過35°C的狀況下使用 · 吸氣通路或吸氣孔被垃圾塞住的情況下仍持續運轉
- 若吸塵器自動停止運轉，請務必將電源開關切至「OFF」，並將電源插頭從插座上拔除，置於陰涼處冷卻。若集塵盒已滿，請將集塵盒內的垃圾倒掉，並清理各濾網部位。  
阻塞於吸氣通路或吸氣孔的垃圾，也請一併清除。約1小時後，保護裝置會自動解除，可重新使用本吸塵器。

## 注意



- ⊘ 嚴禁火源 請勿接近火源。可能因排氣造成火勢變大，造成火災。亦可能因為機身變形造成短路或起火。
- ⊘ 握住插頭再拔下 拔下電源插頭時，請務必握著電源插頭部位拔除。否則可能造成觸電或因短路而起火。
- ⊘ 禁止 請不要用吸塵器吸取水、容易阻塞吸入口的物品、大量粉末或尖銳的物品。(如玻璃、刀片、圖釘、針等) 否則將造成機身變形、起火或故障。
- ⊘ 禁止 未使用時，請從插座上拔下電源插頭。否則將造成受傷或燙傷，或因絕緣劣化而導致觸電、發生漏電火災。
- ⊘ 禁止 請勿在封住吸氣孔或排氣孔的狀態下使用。否則將導致馬達發熱，造成機身變形、起火、故障或人員燙傷。
- ⊘ 禁止 請不要將地板刷頭用力撞擊牆壁或櫥櫃。可能造成牆壁或櫥櫃損壞。
- ⊘ 禁止 請不要將吸塵器放置於炎熱天氣下的車內，或是暖氣設備旁等溫度較高的地方。否則將造成機身變形、故障、人員燙傷或起火。
- ⚠ 強制 將電源插頭插入插座時，請先將電源開關切至「OFF」。可能因馬達旋轉的力量導致機身傾倒，造成人員受傷或地板損壞。

## 使用須知與注意事項

本吸塵器僅供家庭使用。請勿作為商業用途或非清潔之其他用途。

吸塵時請勿將地板刷頭與彈性伸縮絞鏈頭用力壓在地板上，或是橫向平移使用。

※使用時，地板可能因為地板刷頭的移動，而有光澤不均勻的現象。

若有光澤不均勻的現象...

● 請用沾水並擰乾的布將地板表面的污垢清除，再塗上一層薄薄的市售地板用蠟並風乾。(上蠟前請詳閱地板用蠟的使用說明)

● 若市售的地板用蠟效果不佳，請改用不含研磨劑的汽車用蠟。由於上蠟的地板非常滑，請務必將多餘的蠟清除掉。

※請使用不含研磨劑的汽車用蠟。

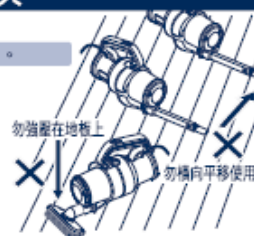

### 使用須知

- 請勿在未安裝集塵盒、外層濾網、摺疊式濾網、前濾網的狀態下進行吸塵動作。否則將造成故障。
- 吸塵時請避免吸入下列物品，否則將造成故障。
  - 水、油等液體或潮濕的垃圾
  - 玻璃、別針等針狀物、牙籤、多量的沙，否則可能造成集塵盒損傷或摺疊式濾網破裂。
  - 大量粉狀物(滅火器的乾粉等)
- 請勿用本產品吸取大型垃圾，或在垃圾量超出集塵盒清理指示線後繼續使用。  
吸塵前，請先將糖果包裝紙或面紙等大型垃圾事先清除。  
請在垃圾量超出集塵盒清理指示線之前，適時清理集塵盒內的垃圾。  
否則可能造成吸氣通道、地板刷頭內或外層濾網阻塞。
- 請勿使用於玄關外非脫鞋區的場所，否則將造成地板刷頭損壞。

# 安全須知

請務必遵守。

產品及操作說明書中記載著重要的內容，是為了預防對使用者或他人造成危害與財產損害，並且讓使用者安全正確地使用產品。請充分瞭解以下內容（標示與圖案符號）後，詳讀內文並遵守記載事項。

● 標示說明



**警告** 「預測會造成死亡或重傷」的內容。



**注意** 「預測會負傷或發生物損」的內容。

● 圖案符號說明



為不得從事的「禁止」內容。



為務必執行的「強制」內容。

## 警告



請絕對不要拆解，或進行修理、改造。

禁止拆解



否則將造成起火、觸電或人員受傷。  
如需維修時，請洽原購買店家或恆隆行客服中心。



請絕對不要在水龍頭或浴室附近使用。

禁止沾水淋濕



可能造成觸電。  
(集塵盒、外層濾網、掃塵式濾網、前濾網皆可拆下來清洗)



請不要在易燃物或有火源的物品旁使用。亦請不要用吸塵器吸入這些物品。

禁止



(煤油、汽油、稀釋劑、揮發油、碳粉等可燃物、線香或未熄滅之煙等等)  
否則將造成爆炸或火災。



請不要用潮濕的手插拔電源插頭。

嚴禁濕手



否則將造成觸電。



請單獨使用額定15A以上、交流110V的插座。

插頭單獨使用



否則將造成火災或觸電。



清潔保養時請務必從插座上拔下電源插頭。

拔下插頭。



否則將造成觸電或人員受傷。



請勿做出會損壞電源線或電源插頭的行為。

禁止

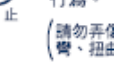

(請勿弄傷、加工、接近高熱器材、過度折彎、扭曲、拉扯或放置重物於上頭)



請定期清理電源插頭上的灰塵。

強制



否則將造成火災。  
請拔出插頭，用乾布稍加擦拭。



在電源線損壞的狀況下使用將造成觸電、知路或起火。

禁止



在電源線損壞的狀況下使用將造成觸電、知路或起火。



請確實將電源插頭插入到底。

強制



未完全插入時，將造成觸電或因發熱而引起火災。  
請勿使用已損傷或鬆脫的插座。



請勿將金屬物、針狀物、牙籤或硬幣等物品放入機身的馬達保護窗或排氣孔。

禁止



否則將造成故障或人員受傷。

# 售後服務

## 1. 保證書

- 隨附於封底。
- 請向經銷店家索取保證書，並確認已填寫「購買日期與經銷店名」。
- 請詳閱保證書並妥善保管。

## 2. 保固期間

自購買日期起1年。  
此外，保固期間內仍有需付費修理的項目，請詳閱保證書。

## 3. 委託維修時

請先查閱操作說明書內容，若仍有異常狀況，請拔下電源插頭，向購買的經銷店家或恆隆行客服中心洽詢。

### ● 保固期內的維修

依據保證書規定免費維修。  
請將產品和保證書交給購買的經銷店家或恆隆行客服中心。

### ● 超過保固期限的維修

經維修後可使用的產品，將依據顧客的要求付費修理。請向購買的經銷店家或恆隆行客服中心洽詢。

## 4. 補修性能零件的保有期間

- 本強力手持式吸塵器的補修性能零件，其保有期間為停產後6年。
- 性能零件意指維持該產品機能的必要零件。

## 5. 對售後服務相關事宜如有不清楚之處

請向購買的經銷店家或恆隆行客服中心洽詢。

〈修理費用內容〉

修理費用是由技術費用與零件費用等所構成。

技術費	故障產品的修理及更換零件等之作業所需的費用。
零件費	用於修理的零件費用。

〈關於修理零件〉

修理零件因屬於通用零件，會有部分規格或顏色的差異。

客戶服務部

☎ (免付費電話) 0800-251-209

服務時間：平日 (周一~周五)

上午9點~下午5點30分

顧客自行修理極為危險。請勿拆解或加工。

本產品是為台灣設計及販售的產品。在電源電壓及頻率不同的國家無法使用。  
國外的修理與交換零件並非屬於售後服務的範圍。

# 規格

電 源	AC110V 60Hz
耗 電 量	650W
吸 力	180W
集 塵 容 量	0.7L
產 品 尺 寸 ( 約 )	寬：140×深：295×高：230mm (機身)
	寬：160×深：395×高：230mm (安裝地板刷頭時)
產 品 重 量 ( 約 )	1.9kg
電 源 線	6m
配 件	地板刷頭...1、彈性伸縮狹縫吸頭...1、延長管...1、配件收納袋...1、肩背帶...1

▲ 警告：「若電源線損壞時，必須由製造廠商或其服務處或具有相關資格的人員加以更換以避免危險。」

★ 您長年使用的吸塵器進行安全檢查！		
安全檢查	使用之際有沒有發生這樣的狀況？	<ul style="list-style-type: none"> <li>● 有時在打開電源開關後，吸塵器仍不會運轉。</li> <li>● 電源線損傷，或是一動到電源線 有時就不會運轉。</li> <li>● 運轉中會發出怪聲。</li> <li>● 機身有變形或異常發熱狀況。</li> <li>● 發出焦臭味。</li> <li>● 有其他異常、故障狀況。</li> </ul>
	使用中止	<p>為防止故障或事故發生請從插座上拔下電源插頭，並務必與經銷店家聯絡。 檢查、維修所需的相關費用等事宜，請洽詢經銷店家。</p>

# 各部位之名稱...

本吸塵器僅供家庭使用。請勿作為商業用途或非清潔之其他用途。

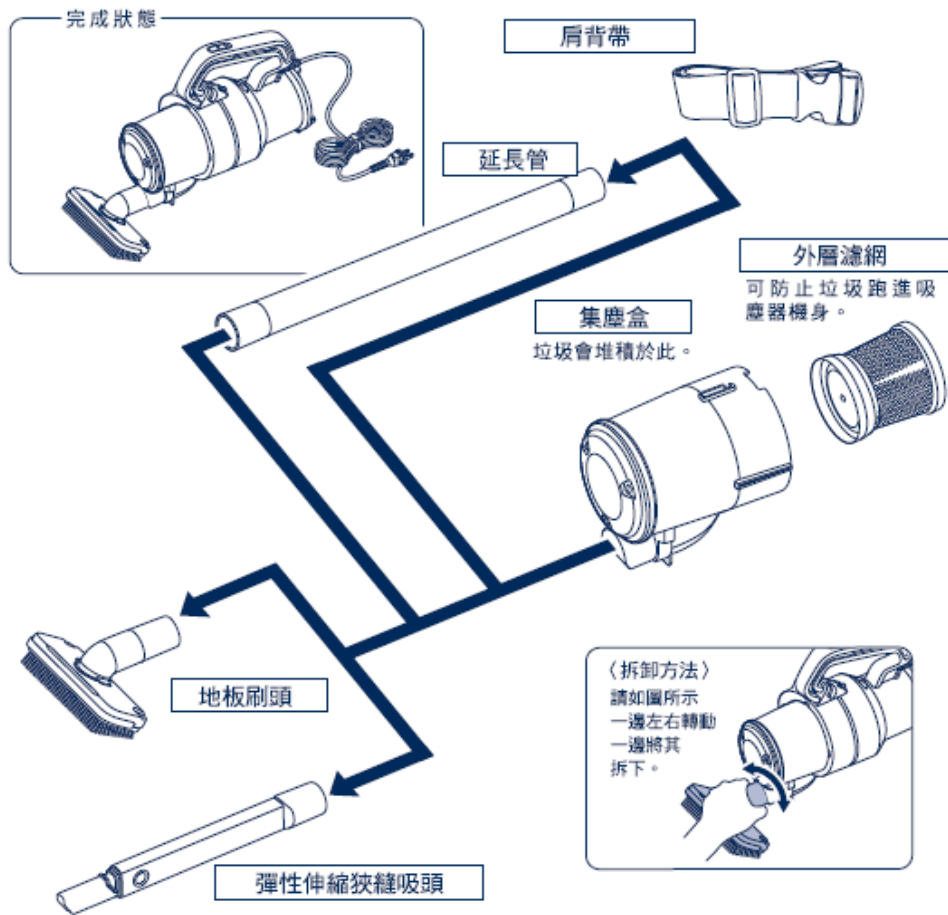

## ⚠ 須知與注意事項



請勿一次吸入大量垃圾、邊長15mm以上的顯眼大型垃圾、或玻璃紙等較薄的垃圾。



● 被截碎的大量紙屑



● 較大的顯眼垃圾或玻璃紙、膠帶等較薄較輕的垃圾

可能會因垃圾堵住或黏在吸入口或吸氣通道，而無法正常吸入垃圾。  
請先將電源開關切至「OFF」，把阻塞的垃圾清除後再繼續使用。



請勿吸入煤油、汽油或煙蒂。

否則將造成火災。



請經常清理集塵盒的垃圾。  
在衛生考量下，建議您每次打掃後就將集塵盒的垃圾倒掉。

## 集塵盒·外層濾網

- 請先將垃圾取出後再以水清洗。
- 清洗後，請在陰涼處充分晾乾。

① 用清水沖洗。



② 在陰涼處充分晾乾。



## 機身、地板刷頭、彈性伸縮狹縫吸頭、延長管

- 請使用柔軟的乾布擦拭。
- 若污垢不易去除，請將柔軟的抹布浸泡以水稀釋過的少量中性清潔劑，將抹布擦乾後擦拭，之後再用乾布擦乾即可。
- 請絕對不要使用稀釋劑、揮發油、噴霧式清潔劑等進行擦拭。

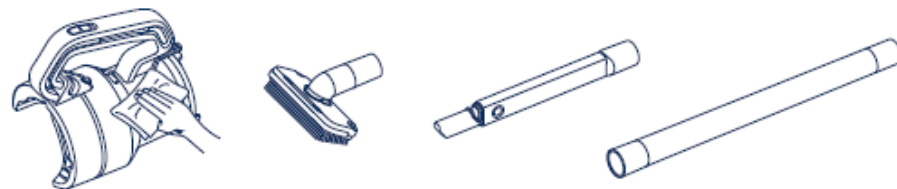

## 前濾網

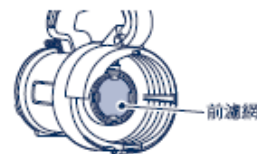

① 輕拍幾下將垃圾拍落後，在輕水中以按壓方式清洗。



② 在陰涼處充分晾乾。



## 使用方法

### ⚠注意

- 使用時請勿接近火源。
- 使用中請注意電源線不要勾到腳或物品。
- 將電源插頭插入插座時，請先將電源開關切至「OFF」。

#### 1. 裝上地板刷頭。

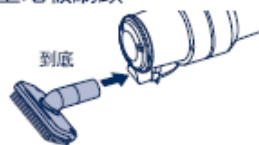

#### 2. 將電源插頭插入插座。



#### 3. 將電源開關切至「ON」。



#### 4. 使用後

請先將電源開關切至「OFF」後再從插座上拔下電源插頭。

### 附屬配件的使用方法

#### 地板刷頭

- 請在打掃地毯、桌面、樓梯或地板時使用。



#### 彈性伸縮狹縫吸頭

- 請在打掃汽車座椅支架、家具縫隙、窗戶凹槽或冷暖氣機時使用。

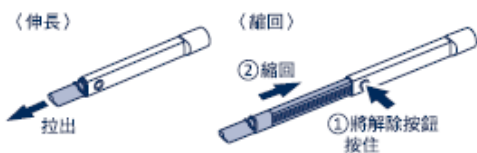

#### 肩背帶

- 將帶扣打開，並將一端穿過手把。
- 扣上背帶。
- 調整背帶長度並懸掛在您的肩上。



### 保管與收納方法

- 請務必拔除電源插頭，並妥善保管收納。



### ⚠注意

- 吸塵時請勿將刷頭用力壓在地板上，或是橫向平移使用。
- 使用後請務必將電源開關切至「OFF」。

### ⚠注意

縮回時請注意不要夾傷手指。

### ⚠注意

保管、收納時，請將本產品放在平坦穩定的場所，以避免傾倒。

## 垃圾清理方法

集塵盒累積一定垃圾量後，請清理集塵盒。建議您每次打掃後就清理集塵盒。

### ⚠注意

在清理集塵盒垃圾時，請務必將電源開關切至「OFF」，待停止運轉後從插座上拔下電源插頭。

### 使用須知

- 請在超出清理指示線之前，清理集塵盒內的垃圾。持續使用將會造成垃圾附著於外層濾網、摺疊式濾網與前濾網上，導致吸力減弱或馬達故障。
- 根據垃圾種類不同，在垃圾量未達清理指示線前，也可能因垃圾附著於外層濾網或摺疊式濾網上，而需要清理集塵盒內的垃圾。
- 摺疊式濾網若有細微垃圾附著於其上，吸力將會減弱。此時請清理摺疊式濾網。

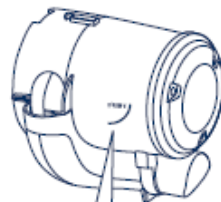

清理指示線

清理指示線

#### 1. 將集塵盒拆下。

- 按住集塵盒拆卸按鈕，將集塵盒拆下。

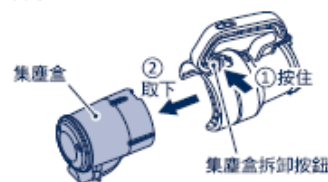

#### 2. 將濾網部位拆下。

- 將濾網部位依箭頭方向旋轉，將其拆下。

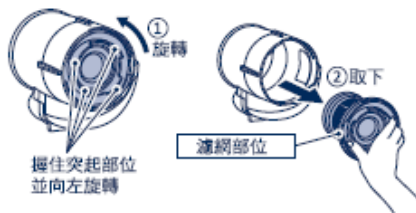

#### 3. 將垃圾倒掉。



#### 4. 將濾網部位裝回。

- 將濾網部位依箭頭方向旋轉，將其裝回。

將濾網外框的4個突起部位與集塵盒的4個凹槽對準並裝回



### 重點提示

在中間夾一層面紙，可以讓清理時更輕鬆。

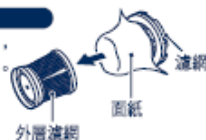

#### 5. 將集塵盒裝回機身。

- ① 將集塵盒的突起部位對準機身凹槽

- ② 持續按下直到聽見喀噠聲

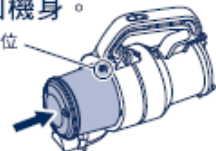

### 使用須知

若濾網部位和集塵盒在安裝時未確實密合，集塵盒將無法正確裝回機身。請確實裝好濾網部位與集塵盒。