

Portofino® 休閒系列

戶外拼接式沙發三件組

型號# OP-PESS3-PORV

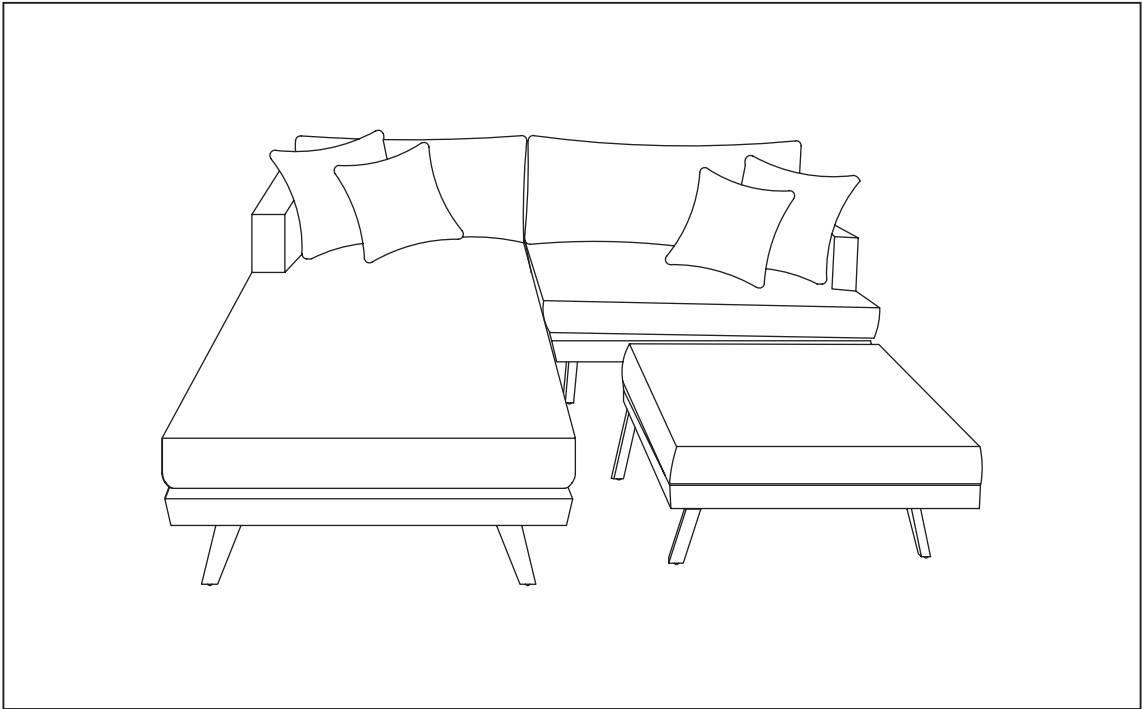

裝配說明

重要資訊，請仔細閱讀以利日後參考

如需任何組裝或是任何客戶服務，週一至週五早上八點至下午五點
(北美山區時間)，歡迎撥打 1-877-924-2090 (英文客服)。



E-mail: customerservice@rstbrands.com 或是參考我們的網站

www.rstbrands.com

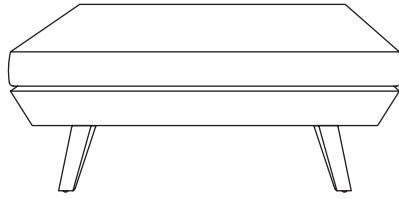

物件清單

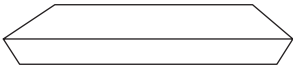
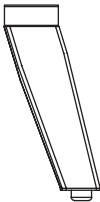
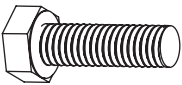

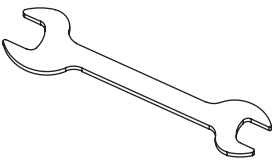
編號	照片	物件描述	數量
A		腳凳底座	1
B		支腳	4
C		螺栓 (M8 x 35)	4
D		墊圈 (016*08.4*1.0)	4
E		扳手	1

步驟 1.

將支腳安裝到腳凳底座

使用墊圈 (D)，螺栓 (C) 和扳手 (E) 將支腳 (B) 安裝到腳凳底座 (A)。

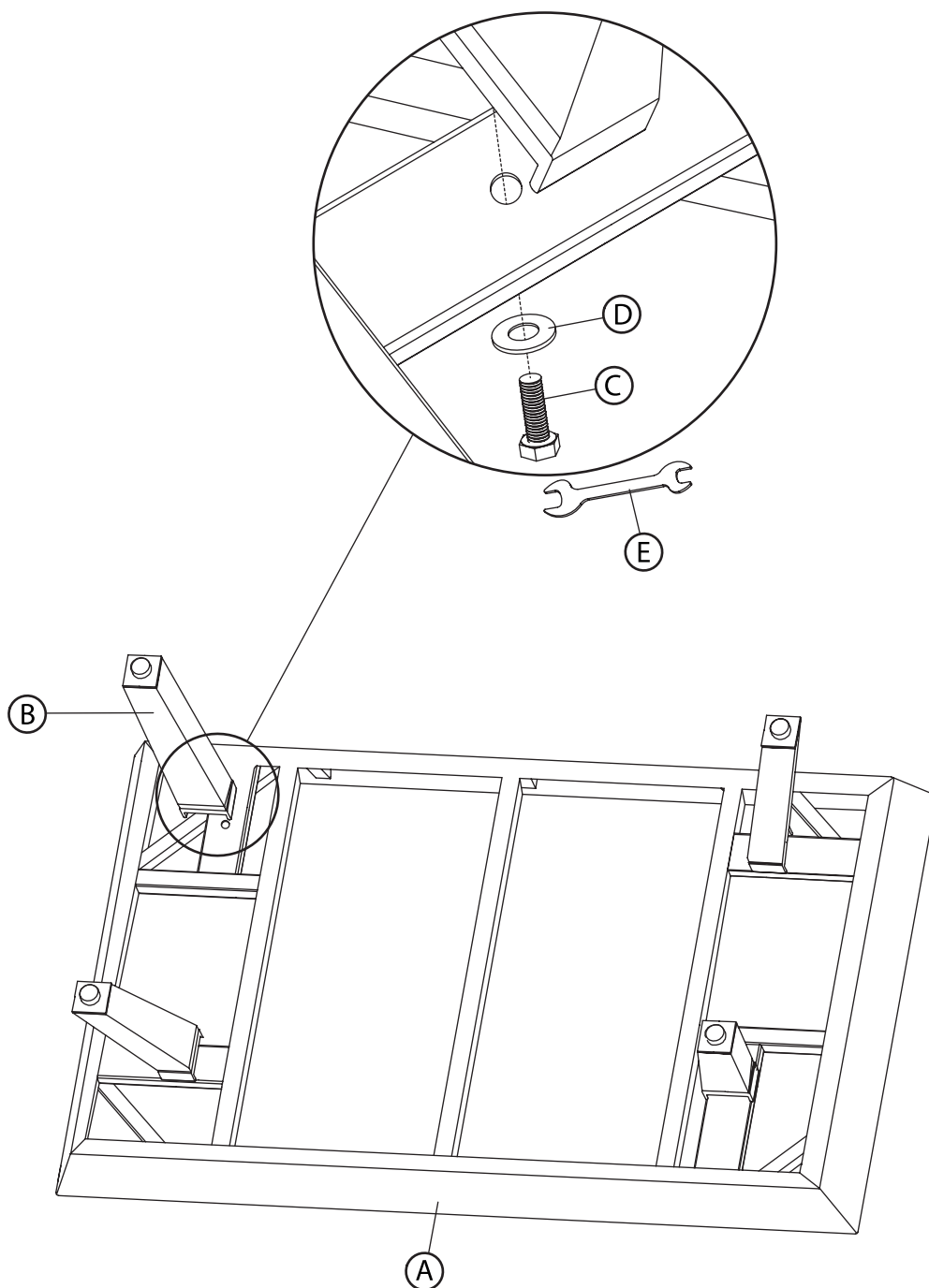

物件清單

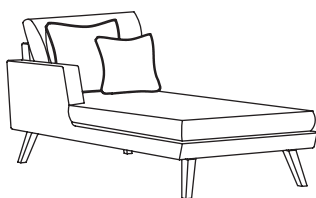

編號	照片	物件描述	數量
A		躺椅	1
B		高腳	2
C		短腳	2
D		螺栓 (M8 x 35)	4
E		墊圈 (016*08.4*1.0)	4
F		扳手	1

步驟 1.

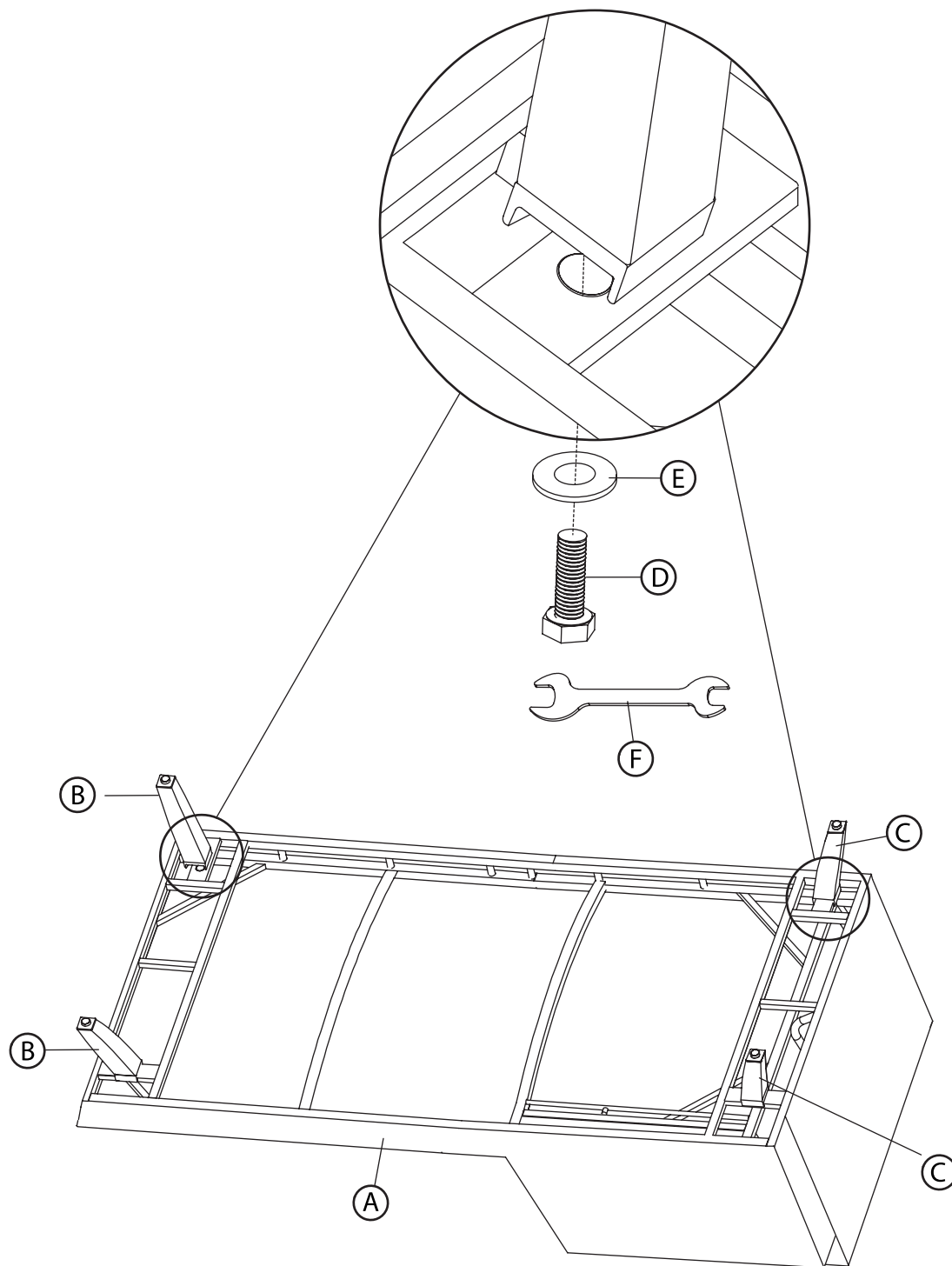

將沙發腳安裝到沙發上

1. 使用墊圈 (E)，螺栓 (D) 和扳手 (F) 將高腳 (B) 安裝到躺椅沙發 (A) 的前端。
2. 使用墊圈 (E)，螺栓 (D) 和扳手 (F) 將短腳 (C) 安裝到躺椅沙發 (A) 的後方。

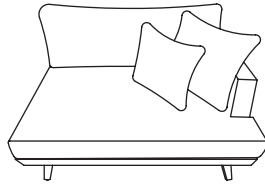

物件清單

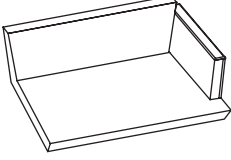
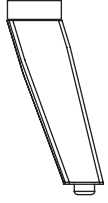
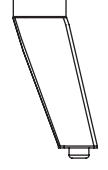
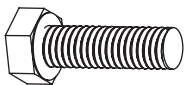

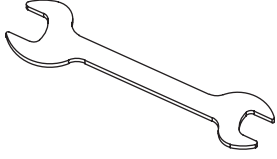
編號	照片	物件描述	數量
A		左側沙發	1
B		高腳	2
C		短腳	2
D		螺栓 (M8 x 35)	4
E		墊圈 (016* 08.4*1.2)	4
F		扳手	1

將沙發腳安裝到沙發上

步驟 1.

1. 使用墊圈 (E)、螺栓 (D) 和扳手 (F) 將高腳 (B) 連接到沙發 (A) 的前面。
2. 使用墊圈 (E)、螺栓 (D) 和扳手 (F) 將短腳 (C) 連接到沙發 (A) 的後方。

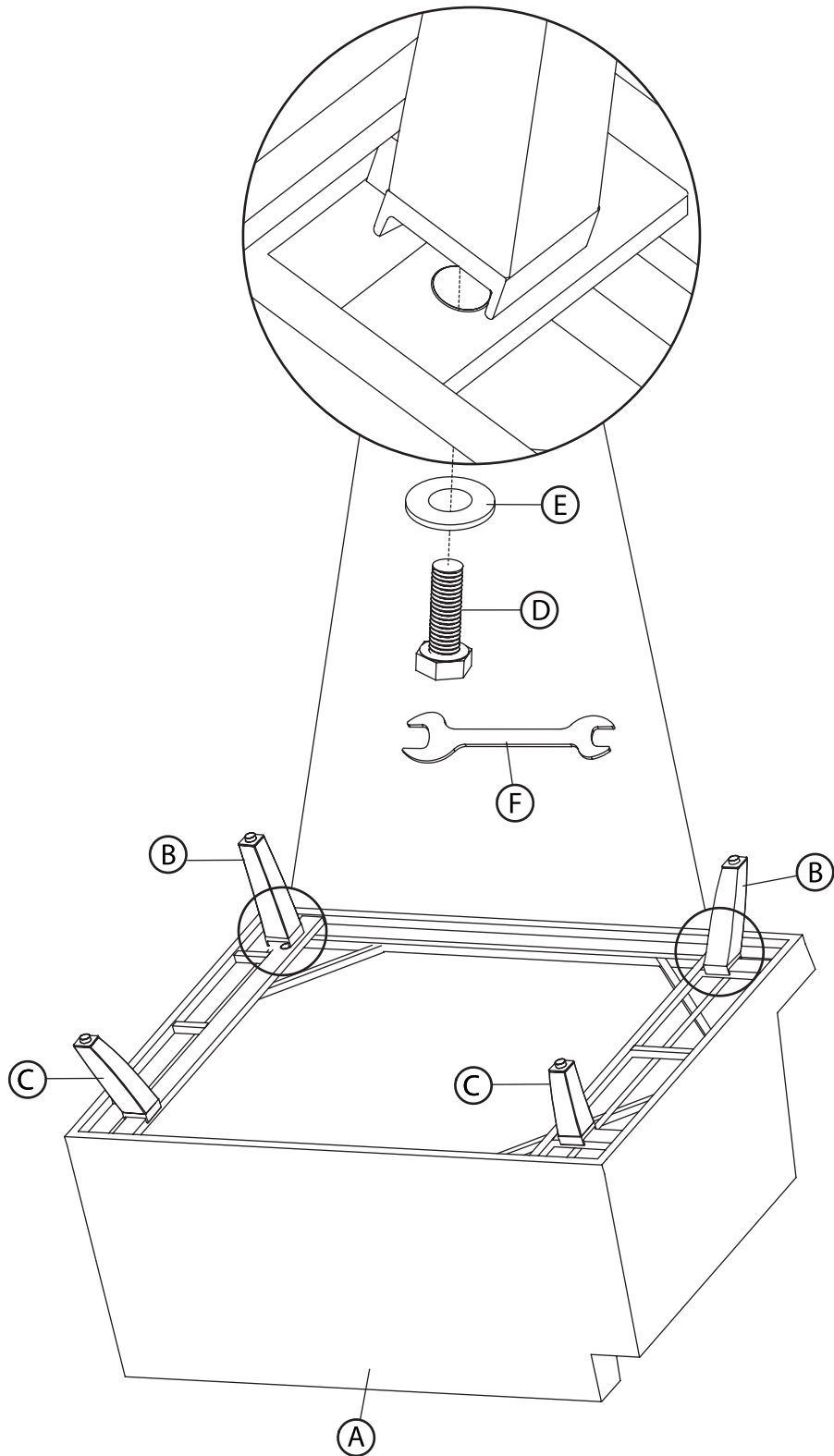

保養和維護

所有戶外傢俱都受到紫外線和天氣因素的影響。為了讓您的傢俱能夠盡可能保持在最佳狀態與延長使用壽命，我們建議您在不使用傢俱時，可使用傢俱罩覆蓋或將傢俱儲藏起來。關於我們傢俱製作材料的更多資訊，請上

www.rstbrands.com/details-landing

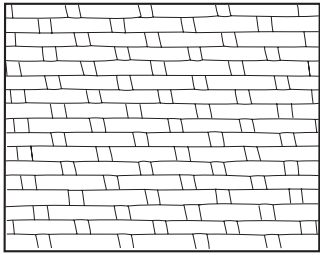

籐編製品

只需用溫和的洗滌劑清洗，並且在長時間不使用時盡可能地保護、覆蓋或儲藏。

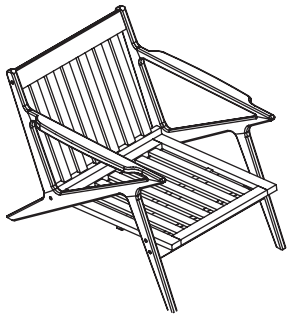

木框架

避免表面受熱和液體浸濕。液體翻倒時，請立即擦拭。傢俱請勿放在任何熱源旁邊，例如：暖氣、散熱器、火源等等。所有木製表面都可能因為不同的環境因素而變色。最好避免噴塗任何拋光劑，因為它們含有的矽酮可能會加速破壞表面。定期檢查拴緊螺栓和螺釘。

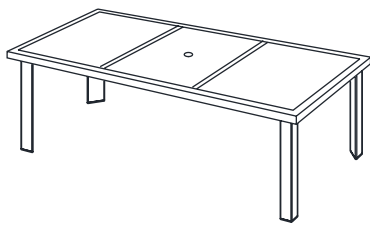

石桌面 / 桌面

應盡快擦拭溢出物，以避免任何污漬殘留在表面。定期清潔只需使用海綿或軟毛刷，搭配溫和的肥皂和水即可。在長時間不使用時建議覆蓋或收納天然石桌面。

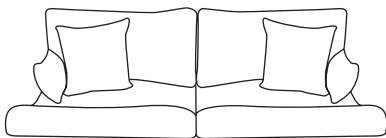

布面

可使用布沾水擦拭打翻的液體。RST品牌使用Sunbrella®的布料設計，目的在保護和延長使用年份。Sunbrella布料採用獨有的防水以及防污處理。如果需要再生布料，GlenRaven®建議使用303® FabricGuard™。更多資訊請參考網頁 www.303products.com 並依照容器上的說明進行操作。