



使用手冊

洗衣機



開始安裝之前，請仔細閱讀這些說明。這可使安裝簡便，並確保正確安全地安裝產品。安裝之後，請將這些說明放置在產品附近以供將來參考。

TW 繁體中文

WD-S19VBS
WD S18VCM
WD-S18VBD
WD-S17VBD



MFL70701206

Rev.03_081920

www.lg.com

Copyright © 2019-2020 LG Electronics Inc. All Rights Reserved

本手冊所包含的圖片與內容可能與
您所購買的機型不同。
本手冊內容以製造商修訂版本為準。

重要安全說明	3
使用前請閱讀所有說明	3
警告	3
安裝	8
零件和規格	8
安裝位置要求	10
打開機器包裝	11
調平機器	12
連接進水管	13
安裝排水管	15
操作	16
操作概述	16
準備洗衣	16
添加洗滌劑和衣物柔軟精	18
控制面板	20
洗程表	21
額外的選項和功能	26
智慧功能	30
LG ThinQ 應用程式	30
保養	34
每次洗衣後清潔	34
定期清潔機器	34
故障排除	39
產品叫修之前	39
不適用有限保固	47

使用前請閱讀所有說明

下面的安全指導內容旨在預防由於不安全或錯誤產品操作而導致的不可預見風險。

如下所述，指導內容分為「警告」和「注意」兩個部份。

安全訊息

 此符號指示會造成危險的物品或操作。請仔細閱讀標有此符號的內容，並遵循說明以避免發生危險。

警告

這表明若不遵循這些說明則可能會導致嚴重受傷或死亡。

注意

這表明若不遵循這些說明則可能會導致輕微受傷或損壞產品。

警告

警告

爲了減少爆炸、火災、死亡、觸電、受傷或人員燙傷等危險，在使用本產品時，請遵循包括以下的基本安全預防措施：

技術安全性

- 本裝置不適合讓生理、感觀或心智能力不足的人員(包括兒童),或者缺乏知識和經驗的人員使用,除非由其監護人監督或指導他們如何使用本裝置。
- 兒童應當受到監督以確保其不會玩耍本裝置。
- 若電源線損壞,則須由製造商、其服務代理或類似的合資格人員更換,以免發生危險。
- 使用機器原裝的新水管或水管套件。重複使用舊水管會導致漏水及之後的財產損壞。
- 地毯不得堵塞通風口。
- 本電器僅限於家用,不適合以下應用:
 - 商店、辦公室及其他工作環境的員工廚房區域;
 - 農舍;
 - 客戶在旅館、汽車旅館和其他住宅類型的環境;
 - 旅店類型的環境;
 - 公寓大樓或自動洗衣店的公共區域
- 進水壓必須在 50 和 800 kPa 之間。
- 在某些行程中,待洗衣物的最大洗衣量為:

WD-S19VBS	WD-S18VCM	WD-S18VBD	WD-S17VBD
洗衣 (19 kg) /烘衣 (12kg)	洗衣 (18 kg) /烘衣 (10 kg)	洗衣 (18 kg) /烘衣 (10 kg)	洗衣 (17 kg) /烘衣 (9 kg)

安裝

- 如果機器已損壞、出現故障、有部分拆解或有零件缺失或損壞(包括電線或插頭損壞),切勿嘗試運行。
- 本機器應由兩到多人搬運,以確保機器安全性。
- 不得將機器安裝於潮濕與灰塵多的場所。不得將機器安裝或放置於任何戶外區域或任何受陽光直射、風或雨或溫度低於零度等天氣條件限制之區域。
- 固定好排水管,以避免有間隙。
- 不得將多插槽插座、延長線或轉接器用於此機器。

- 不得將本機器安裝在帶鎖的門、滑動門或反面有鉸鏈的門後方，因為這樣的話，機門將無法完全打開。
- 此機器必須接地。如果發生故障或停止運行，接地將透過提供最小電阻路徑降低觸電風險。
- 此機器配有具備接地導線和接地式電源插頭的電源線。電源插頭必須插入符合當地法規和條例所安裝和接地的適當插座中。
- 設備接地導線連接不當會導致觸電風險。如果您懷疑機器是否正確接地，可請合格的電工或維修人員進行檢查。
- 請勿改裝機器原裝電源插頭。如果插頭與插座不配，可請合格電工安裝適當的插座。

操作

- 請勿嘗試拆開任何面板或拆卸機器。
- 請勿在控制面板上使用任何尖銳物體操作機器。
- 請勿修理或更換機器的任何零件。除本使用手冊具體建議外，所有的修理與維修必須由合格維修人員執行。僅可使用授權的工廠零件。
- 請勿將寵物等動物放入機器中。
- 確保機器下方和周圍無棉絨、紙張、破布、化學品等易燃物。
- 請勿將機門一直打開。兒童可能會掛到門上或爬進機器中，導致損壞或受傷。
- 使用機器原裝的新水管或水管套件。重複使用舊水管會導致漏水及之後的財產損壞。
- 請勿放入、清洗或烘乾被易燃或易爆物 (例如：蠟、除蠟劑、油、油漆、汽油、脫脂劑、乾洗溶劑、煤油、石油、去汙劑、松節油、植物油、食用油、丙酮、酒精等) 清潔、清洗、浸泡或弄髒的物品。不當使用會引起火災或爆炸。
- 切勿在機器運行時將手伸進機器中，務必等到滾筒完全停止才將手伸進機器中。
- 如出現水災，請拔除電源插頭並聯絡 LG 家電服務中心。
- 機門打開時，請勿過度按壓機門。
- 請勿在使用高溫洗程期間觸摸機門。

- 請勿在機器附近使用易燃氣體和可燃物(苯、汽油、稀釋劑、石油、酒精等)。
- 如果排水管或進水管在冬天凍結，僅可在解凍後使用。
- 將所有洗滌劑、柔軟精和漂白劑放在兒童無法觸及的地方。
- 請勿用濕手接觸電源插頭或機器控制裝置。
- 請勿過度彎曲電源線或在電源線上放置重物。
- 請勿在本機器中清洗地毯、墊子、鞋、寵物毯或任何除衣物或床單外的其他物品。
- 本機器僅用於家用目的，不得在行動設備中應用。
- 若有漏氣(異丁烷、丙烷與天然氣等)現象，請勿接觸機器或電源插頭並立即讓該區域通風。

使用烘乾機的技術安全性

- 請勿在機器中烘乾未清洗的物品。
- 請勿飲用冷凝水。以免引發食源性疾病。
- 切勿在烘乾行程結束前停止運轉機器，除非所有物品已迅速拆下和分開擺放散熱。
- 諸如泡沫橡膠(乳膠泡沫)、浴帽、水紡織品、膠製品和裝有泡沫橡膠墊的衣服或枕頭物品不應在機器中烘乾。
- 衣物柔軟精或類似產品應按照衣物柔軟精說明書的規定使用。
- 取出口袋中的所有物品，如打火機和火柴等。
- 已被食物油、植物油、丙酮、酒精、石油、煤油、去汙劑、松節油、蠟和除蠟劑等物質汙染的物品在使用機器乾燥前應在熱水中，另外加入洗滌劑清洗。

保養

- 在徹底除去水分與灰塵後，將電源插頭安全地插入插座中。
- 在清潔機器之前，請斷開機器電源。將按鍵設定關閉或待機位置並不會將機器的電源斷開。
- 請勿在機器內外噴水進行清洗。
- 切勿透過拉扯電線來拔出機器插座。請務必緊緊抓住電源插頭將其從插座上直接拔出。

處理

- 丟棄舊機器之前，請拔掉插頭。直接切斷機器後方的電源以防止誤用。
- 處理所有包裝材料(如塑膠袋與保麗龍)時應遠離兒童。包裝材料可能會導致窒息。
- 處理機器或將其丟棄之前，應拆除機門，以避免兒童或小動物被困在裡面。

零件和規格

備註

- 為改善機器品質，外部特徵和技術參數可能會有所變更，恕不另行通知。

前視圖

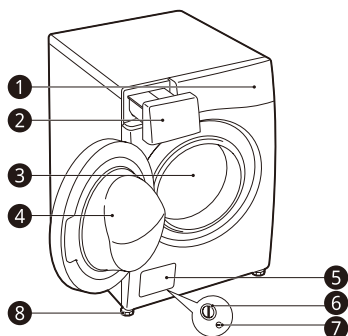

- ① 控制面板
- ② 洗滌劑分配器抽屜盒
- ③ 滾筒
- ④ 機門
- ⑤ 罩蓋
- ⑥ 排水泵過濾器
- ⑦ 排水塞
- ⑧ 可調機腳

後視圖

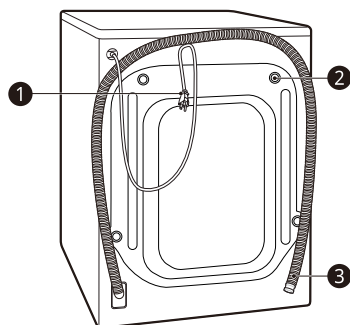

- ① 電源插頭
- ② 運輸螺栓
- ③ 排水管

附件

*此功能適用於特定型號。

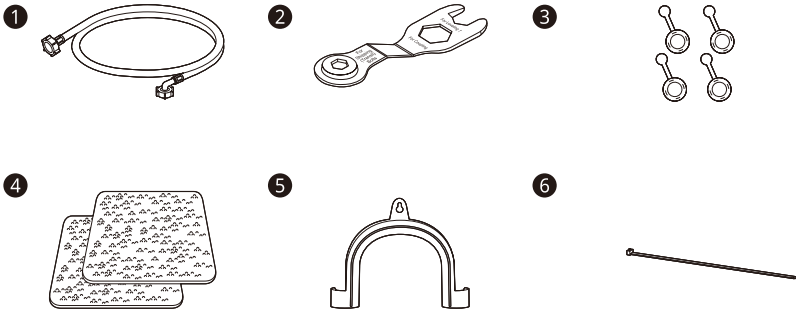

- ❶ 冷水進水管*
- ❷ 扳手
- ❸ 覆蓋運輸螺栓孔的蓋子
- ❹ 防滑板*
- ❺ 固定排水管的彎管支架*
- ❻ 束帶*

技術參數

型號	WD-S19VBS	WD-S18VCM	WD-S18VBD WD-S17VBD
電源	110V~, 60 Hz		
尺寸	700 mm X 770 mm X 990 mm		
產品重量	95 kg		

- 無需對進水管接頭進行迴流保護。

安裝位置要求

安裝機器之前，請檢查以下資訊以確保機器應安裝在正確的位置。

安裝位置

- 在平滑堅硬的地面上安裝機器。(機器下方允許的斜度：1°)
- 切勿用木塊、硬紙板或類似材料墊在機器下方以校正地面不平的情況。
- 如果無法避免將電器放置在煤氣爐或煤爐附近，則必須在朝向炊具或爐子一側的兩個設備之間覆蓋鋁箔的絕緣材料 (850 X 600 mm)。
- 請確認機器安裝好後，即使發生故障亦便於工程師檢查機器。
- 安裝電器後，使用提供的運輸螺栓扳手調節四個機腳，確保電器平穩，並在電器頂部和任何工作台下方之間留出約 5 mm 的間隙。
- 牆壁的額外間隙應為 100 mm，後側、右側和左側的額外間隙應為 20 mm。

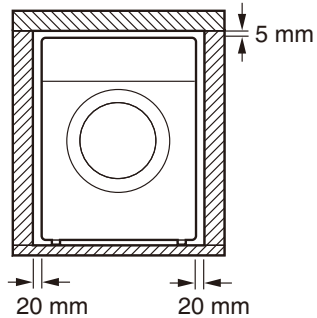
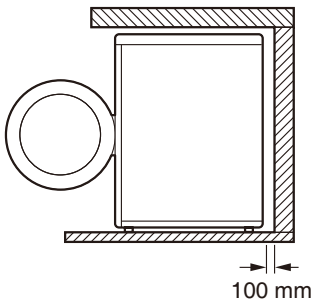

⚠ 警告

- 本機器僅用於家用目的，不得在行動設備中應用。

備註

- 如果將機器安裝在上升平台上，必須牢固固定以減少下墜風險。

木地板 (懸式地板)

在木地板上安裝機器時，請使用橡膠墊以防止機器劇烈振動和不平衡。

- 為防止振動，我們建議您在機器的每個腳下放置厚度至少為 15 mm 的橡膠墊 ①，用螺絲固定至少兩個地板樑。

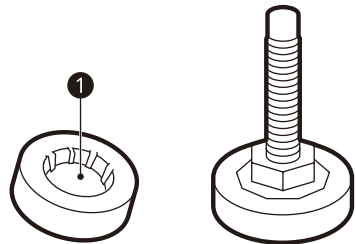

- 如果可以，將機器，安裝在房間的一個角落中，這裡的地板更穩固。
- 安裝橡膠墊以減少振動。

備註

- 您可以從 LG 家電服務中心購買橡膠墊（零件號 4620ER4002B）。

通風

- 確保機器周圍的空氣循環不受任何鋪蓋物、地毯等阻礙。

周遭溫度

- 請勿將機器安裝在可能達到凍結溫度的房間中。凍結水管在壓力下可能爆炸。電子控制裝置的可靠性在低於零下的溫度中可能受損。
- 如果在溫度低於零下的冬天交付機器，運行機器之前將其放在室溫中若干小時。

電氣連接

- 請勿使用延長線或雙頭接頭。
- 使用後，務必拔掉機器插頭並關閉進水。
- 按照當前佈線規則將機器連接到接地插座上。
- 必須將機器放置好以便插上插頭。
- 必須僅由合格人員修理機器。無經驗的人員維修洗衣機可能導致受傷或嚴重故障。聯絡 LG 家電服務中心。
- 電源插座必須距離機器位置的兩側至少在 1 公尺內。

警告

- 電源插頭必須插入按照所有當地法規和條例安裝和接地的適當插座中。

打開機器包裝**拿掉機器的泡綿底座**

此功能適用於特定型號。

- 1 拆除紙箱和裝運材料之後，取出機器的泡綿底座。確保洗衣桶固定架①*與底座脫離，且未卡在機器底部。
- 2 如果您必須放倒機器以拆除紙箱底板②，務必保護好機器側面並小心地將其一側放倒。請勿從正面或背面放倒機器。

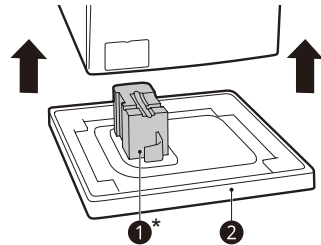

拆除螺栓組件

- 1 從底部的兩個運輸螺栓①開始，使用扳手(包括)以逆時針方向旋轉，完全鬆開所有運輸螺栓。

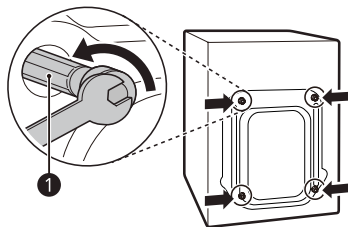

- 2 在拔出螺栓組件的過程中輕輕扭動以將其拆除。

- 3 安裝孔帽。
 - 找到配件包中隨附或安裝在背部的孔帽②。

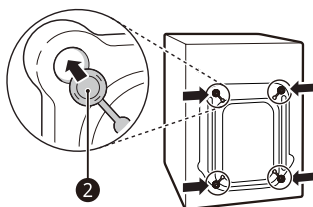

調平機器

調平檢查

調平電器以免產生不必要的噪音和振動。確認安裝後的電器是否已完全水平。

- 按壓電器頂蓋對角時，如果電器會搖晃，請再次調整電器腳座。

調整和調平機腳

安裝電器時，電器應對齊並保持完美平衡。

• 如果電器沒對齊且沒有正確平衡者，電器可能已損壞或可能無法正常運行。

- 1 如果地板不平，根據要求轉動可調機腳。

- 請勿在機腳下插入木塊等物體。
- 確保四個機腳均平穩停放在地板上。

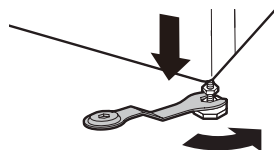
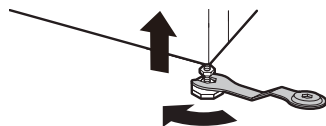

- 2 檢查並確保機器完全水平(使用水平儀①)。

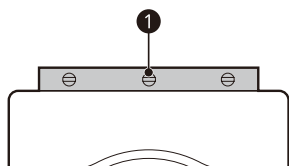

- 3 以逆時針方向旋轉到機器底部，用鎖緊螺母 ② 固定調節腳。

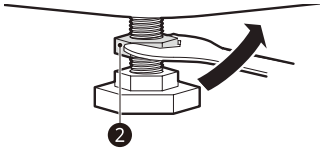

- 4 檢查機器底部的所有鎖緊螺母是否正確固定。

備註

- 適當放置和調平電器將確保操作時間長久、規律和可靠。
- 機器必須 100% 水平且固定到位。
- 機器中有負荷的情況下，機器對角不得如「盪鞦韆」般搖晃。
- 請勿將機器的機腳弄濕。未按此操作可能導致振動或噪音。

使用防滑板

此功能適用於特定型號。

如果您將電器安裝在光滑地面上，其可能會由於劇烈振動而移動。調平不當可能導致電器發生故障，發出噪音並振動。如果發生這種情況，在調平腳下安裝防滑板並調平。

- 1 清潔地面以安裝防滑板。
 - 使用乾抹布清除異物和水分。如果仍然有水分，防滑板可能會滑動。
- 2 將機器放置在安裝區域後調節水平程度。

- 3 將防滑板的膠面 ① 放在地面上。
- 最有效的方法是將防滑板安裝在前腳下方。如果在前腳下方難以放置防滑板，則將其安裝在後腳下方。

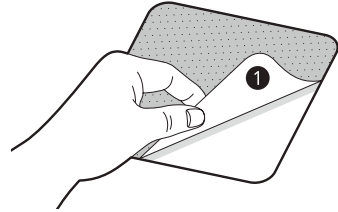

- 4 將機器放在防滑板上。
- 請勿將防滑板的膠面 ① 貼到機器的機腳上。

備註

- LG 家電服務中心提供額外的防滑板。

連接進水管

連接注意事項

- 水壓必須介於 50 kPa 和 800 kPa 之間。如果水壓超過 800 kPa，則應安裝減壓裝置。
- 請勿將進水管過度擰緊到所有閥門上。
- 定期檢查水管狀況並在需要時更換水管。

檢查進水管上的橡膠密封件

兩個橡膠密封件①與進水管一同提供。密封用於防止漏水，確保水龍頭接頭足夠緊固。

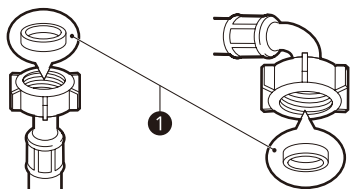

將一個快速接頭型水管連接至不帶螺紋的水龍頭

- 1 旋鬆接頭環板並鬆開四個固定螺絲。

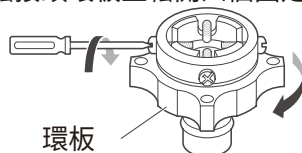

- 2 如果水龍頭過大與接頭不配，則拆下導板。

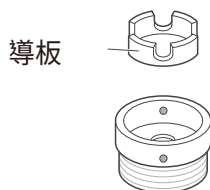

- 3 將接頭推入水龍頭末端，使橡膠密封件形成防水連接。擰緊四個固定螺絲與接頭環板。

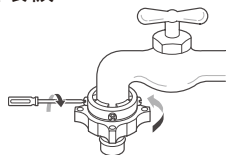

- 4 向下按壓接頭插銷板，將進水管推入接頭，並鬆開接頭插銷板。確保接頭鎖緊到位。

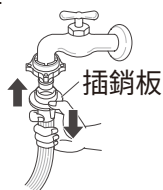

備註

- 連接供水管至龍頭後，開啟水龍頭，將管線內的異物(灰塵、沙礫、鋸末等)沖掉。讓水流進桶內，並測試水溫。

將水管連接至機器

將水管擰到機器背面的進水管上。

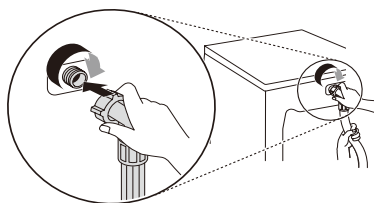

備註

- 完成連接後，如果水管漏水，則重複相同步驟。使用最常見的水龍頭供水。如果水龍頭是方形的或過大，將水龍頭插入接頭之前拆下導板。
- 確保水管不應扭結或困住。

- 將排水管安裝到水槽中時，用細繩緊固。

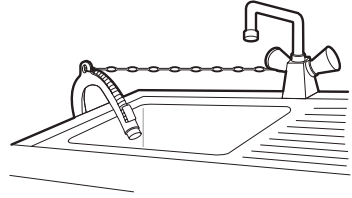
**安裝排水管****以彎管支架安裝排水管**

不應將排水管放置在地板上方 **100 公分** 以上的位置。機器中的水可能無法排放或排放緩慢。

- 正確固定排水管可防止漏水損壞地板。

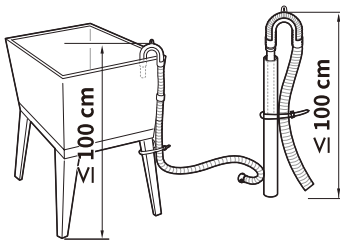
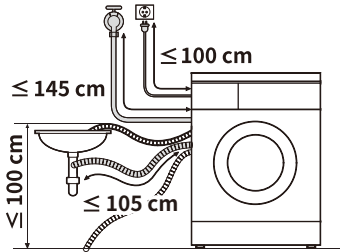

- 如果排水管過長，不要用力將其塞進機器中。這會產生異音。

操作概述

使用機器

首次清洗前，選取 **標準** 洗滌程式並添加半量的洗滌劑。允許機器在無衣物的情況下啟動。這可清除滾筒在生產製造過程中留下的殘渣和水。

- 1 分類洗滌和裝載物品。
 - 根據面料類型、髒汙程度、顏色和所需負荷大小分類洗滌。打開機門，將物品放入機器中。
- 2 添加洗滌劑或柔軟精。
 - 將適量洗滌劑添加到洗滌劑抽屜盒中。如果需要，將漂白劑或衣物柔軟精添加到抽屜盒的適當區域。
- 3 啟動機器。
 - 按下 **電源** 按鈕，啟動機器。
- 4 選擇所需行程。
 - 重複按下程式按鈕或將行程轉換開關轉動到所需行程。
 - 現在選擇洗衣溫度和脫水速度。注意衣服上的洗滌標籤。
- 5 開始行程。
 - 按下 **啟動/暫停** 按鈕開始行程。機器將在無水狀態下短暫搖動以測量負荷重量。如果在 **15 分鐘** 內未按下 **啟動/暫停** 按鈕，機器將關閉，且所有設定將消失。

6 行程結束。

- 行程完成後會響起音樂。立刻將衣物從機器中取出，以減輕起皺。取出衣物時檢查機門密封圈周圍，是否有小物品塞在密封圈中。

準備洗衣

對衣物進行分類以獲得最佳洗衣效果，然後根據洗滌標籤標誌準備衣物。

分類衣物

- 為獲得最佳洗衣效果，請根據洗滌標籤標誌以及織物類型和洗衣溫度對衣物分類，然後使用適當的脫水速度進行洗衣。
- 務必將深色衣物與灰色和白色衣物分開。由於染料和棉絮脫落會導致白色和灰色衣物變色，因此要分開洗滌。如果可能，請勿將重度髒汙的衣物和輕度髒汙的衣物放在一起洗滌。
- 髒汙（重度、標準、輕度）：按照髒汙程度將衣物分開。如果衣物的髒汙程度為標準和重度，**強污** 選項很有效。
- 顏色（白色、淺色、深色）：將白色織物與有顏色的織物分開。先把新的深色和彩色衣服分開洗。
- 棉絮（脫毛衣物、吸毛衣物）：將脫毛衣物和吸毛衣物分開洗滌。

檢查衣服上的洗滌標籤

上面可能標有衣服的織物成分以及洗滌方法。

洗滌標籤標誌

標誌	洗衣/織物類型
	<ul style="list-style-type: none"> 特殊精緻衣物洗滌 精緻衣物
	<ul style="list-style-type: none"> Easy Care (人造纖維) 合成纖維、混紡織物
	<ul style="list-style-type: none"> 標準機洗 棉質衣物、混紡織物
	<ul style="list-style-type: none"> 僅手洗 羊毛、絲綢
	<ul style="list-style-type: none"> 不可水洗

備註

- 標誌下方的破折號為您提供有關織物類型和最大機械應力允許值的資訊。

裝入衣物之前檢查衣物

- 將大小衣物一起放入洗衣機中。先放入大件衣物。
- 大件衣物的重量不應超過總清洗負荷的一半。請勿清洗一件衣物。這會導致負荷不平衡。添加一件或兩件類似衣物。
- 檢查所有口袋，確保口袋是空的。釘子、髮夾、火柴、鋼筆、硬幣和鑰匙等物品會損壞您的機器和衣物。

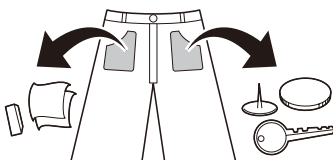

- 在洗衣網中清洗精緻衣物（長襪、鋼圈胸罩）。
- 拉上拉鏈、掛鉤和帶狀物，確保這些衣物不會刮破其他衣物。
- 透過在汙漬上擦拭少量洗滌劑溶解水對汙垢和汙漬進行預處理，以幫助清除汙垢。
- 檢查橡膠墊圈（灰色）凹折處並清除任何小物品。

⚠ 注意

- 檢查衣物是否卡在機門和密封圈之間，否則衣物在洗滌時可能會損壞。

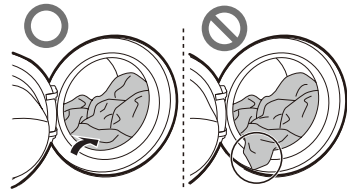

- 清除橡膠墊圈上的物品，防止衣物和機門密封圈損壞。

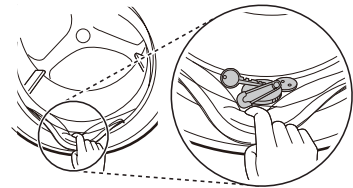

添加洗滌劑和衣物柔軟精



洗滌劑用量

- 應按照洗滌劑製造商的說明使用洗滌劑，並根據類型、顏色、織物髒汙程度和水洗溫度進行選取。
- 如果產生的泡沫過多，則減少洗滌劑用量。
- 如果使用的洗滌劑過多，會出現大量泡沫，使得洗滌效果減弱或加重馬達負荷。
- 如果您想使用液體洗滌劑，請遵循洗滌劑製造商的指導。
- 如果您即刻啟動洗衣行程，則可以將液體洗滌劑直接倒入主洗滌劑抽屜盒中。
- 如果您正在使用 **預約** 或已經選取 **預洗** 選項，則不要使用液體洗滌劑，因為液體可能會變乾。
- 可能需要根據水溫、水硬度、負荷大小和髒汙程度調整洗滌劑用量。為獲得最佳效果，避免起泡過多。
- 選擇洗滌劑和水溫之前請參見衣物標籤。
- 僅為相應類型的衣物使用合適的洗滌劑：
 - 液體洗滌劑通常設計用於特殊應用，例如用於有顏色的織物、羊毛、精緻衣物或深色衣物。
 - 粉狀洗滌劑適用於所有類型的織物。
 - 為使白色和淺色衣物獲得更好洗滌效果，請使用含有漂白劑的粉狀洗滌劑。
 - 在洗衣行程開始之前將抽屜盒中的洗滌劑沖刷下來。

備註

- 請勿讓洗滌劑變乾。這樣做可能導致堵塞，洗滌效果差或產生異味。
- 滿載：按照製造商的建議
- 部分負荷： $\frac{3}{4}$ 標準量
- 最小負荷：滿載的一半

添加洗滌劑

- 用於主洗的洗滌劑，僅限 ① → 
- 用於預洗 ② 和主洗的洗滌劑，① → 
● 

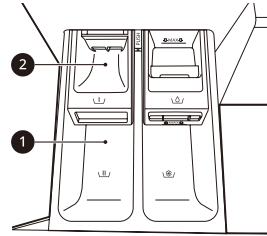

備註

- 使用適量洗滌劑。洗滌劑、漂白劑或柔軟精過多會導致水溢出。
- 當選擇 **預洗** 時，將劑量分為 $\frac{1}{3}$ 進行預洗， $\frac{2}{3}$ 進行主洗。

添加片狀洗滌劑

洗衣時也可使用片狀洗滌劑。

- 1 打開機門，將片狀洗滌劑放入滾筒中。

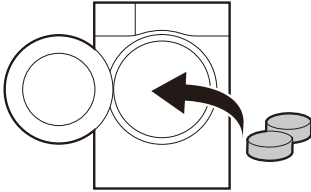

- 2 將待洗衣物放入滾筒中並關閉機門。

備註

- 不要將片狀洗滌劑放入抽屜盒。

添加衣物柔軟精

- 請勿超出最大加注線。注水過滿會導致衣物柔軟精較早分配，可能會玷汙衣物。慢慢關閉洗滌劑抽屜盒。

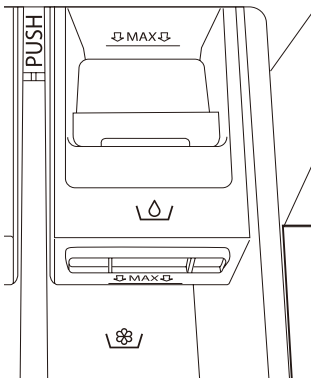

- 請勿將衣物柔軟精留在洗滌劑抽屜盒中超過 2 天時間（衣物柔軟精會變乾）。
- 柔軟精會在最後的洗滌行程中自動添加。
- 注水過程中請勿打開抽屜盒。
- 不得使用溶劑（如苯等）。

備註

- 不要將織物柔軟精直接倒在衣服上，因為這可能會導致衣物上出現污漬。

添加軟水劑

可以使用除垢劑等的軟水劑來減少在具有水硬度高的區域中使用的洗滌劑。

- 首先加入洗滌劑，然後加入軟水劑。按照包裝上指定的量分配。

控制面板

控制面板功能

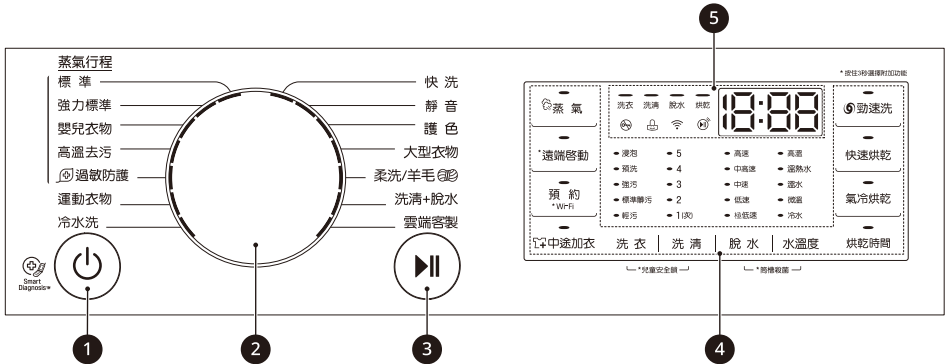

1 電源 按鈕

- 按下 **電源** 按鈕，啟動或關閉機器。

2 程式旋鈕

- 程式是否可用是根據洗滌類型。
- 燈光會亮起，指明選取的程式。

3 啟動/暫停 按鈕

- **啟動/暫停** 按鈕用於啟動洗滌程序或暫停洗滌行序。
- 如果需要暫停洗衣行程，按下 **啟動/暫停** 按鈕。

4 額外的選項和功能

- 提供額外的選項和功能，以獲得更好的洗滌效果。可以自訂多個選項和功能。
- 要使用額外功能，請按住相應的按鈕 3 秒鐘。相應的標誌會在顯示器中亮起。
- 如需使用 **遠端啟動** 功能，請參閱**智慧功能**。
- 可讓您選取額外程式並在選定後點亮。

5 顯示

- 顯示器將顯示設定、預計的剩餘時間、選項和狀態資訊。啟動機器後，顯示器上的預設設定將亮起。
 - 18:88: 選擇程式後，將顯示該程式的預設時間。可以根據所選選項變更預設時間。
 - : 當此圖示亮起時，機門無法打開。
 - : 當電器連接到家用 Wi-Fi 網路時，此圖示會開啟。

洗程表

洗滌程式

程式	標準	最大負荷	
說明	結合各種滾筒運動來清洗衣物。 ● 用於有色速乾衣物 (襯衫、女士睡衣、睡衣等) 和髒汙程度一般的棉質衣物 (內衣)。		
洗衣溫度	預設: 溫水	備有: 熱水、溫水、微溫、冷水	
脫水速度	預設: 高速	備有: 全部	
髒汙程度	預設: 標準	備有: 全部	

程式	強力標準	最大負荷	
說明	滾筒轉動力更強, 可清洗非常髒汙的衣物。 ● 適用於非常髒汙的棉織物。		
洗衣溫度	預設: 熱水	備有: 熱水、溫水	
脫水速度	預設: 中速	備有: 全部	
髒汙程度	預設: 強污	備有: 浸泡、預洗、強污	

程式	嬰兒衣物	最大負荷	
說明	以溫柔動作呵護衣物並以蒸氣獲取更高效能。		
洗衣溫度	預設: 無	備有: 無	
脫水速度	預設: 中速	備有: 全部	
髒汙程度	預設: 預洗	備有: 預洗	

程式	高溫去污	最大負荷	
說明	高溫洗滌。 ● 棉質衣物、內衣、枕套、床單、嬰兒衣物。		
洗衣溫度	預設：高溫	備有：高溫	
脫水速度	預設：中速	備有：全部	
髒汙程度	預設：標準	備有：標準、浸泡	

程式	過敏防護	最大負荷	8.5 kg
說明	減少屋內塵蟎過敏原。 ● 棉質衣物、內衣、枕套、床單、嬰兒衣物。		
洗衣溫度	預設：無	備有：無	
脫水速度	預設：中速	備有：全部	
髒汙程度	預設：標準	備有：標準	

程式	運動衣物	最大負荷	
說明	清洗運動和戶外衣物。 ● 用於聚酯纖維、戈爾特斯、絨頭織物和新保適。		
洗衣溫度	預設：微溫	備有：微溫、冷水	
脫水速度	預設：超低速	備有：超低速	
髒汙程度	預設：標準	備有：標準	

程式	冷水洗	最大負荷	
說明	清洗少量衣物。		
洗衣溫度	預設：冷水	備有：冷水	
脫水速度	預設：高速	備有：全部	
髒汙程度	預設：標準	備有：浸泡、預洗、強污、標準	

程式	快洗	最大負荷	3 kg
說明	為小型衣物和輕微髒汙衣物提供快速洗滌時間。 ● 用於輕微髒汙的彩色衣物。 ● 使用的洗滌劑應少於 20 g (2 kg 衣物)，否則洗滌劑將殘留在衣物上。		
洗衣溫度	預設：溫水	備有：溫水、微溫、冷水	
脫水速度	預設：中速	備有：全部	
髒汙程度	預設：標準	備有：標準	

程式	靜音	最大負荷	
說明	產生的雜訊與振動要比洗滌程式更少。 ● 用於有色速乾服裝 (襯衫、女士睡衣、睡衣等) 和輕微髒汙的棉質衣物 (內衣)。		
洗衣溫度	預設：溫水	備有：熱水、溫水、微溫、冷水	
脫水速度	預設：低速	備有：全部	
髒汙程度	預設：標準	備有：全部	

程式	護色	最大負荷	
說明	保護有色衣物並減少衣物損壞。 ● 棉質衣物和混紡衣物。		
洗衣溫度	預設：微溫	備有：溫水、微溫、冷水	
脫水速度	預設：低速	備有：全部	
髒汙程度	預設：標準	備有：標準	

程式	大型衣物	最大負荷	
說明	洗滌床單、枕頭、沙發罩等大型物品。		
洗衣溫度	預設：冷水	備有：溫水、微溫、冷水	
脫水速度	預設：中速	備有：中等、低速、超低速	
髒汙程度	預設：標準	備有：標準、輕污	

程式	柔洗/羊毛	最大負荷	
說明	洗滌衣物製造商指定為可機洗的女士內衣、透明衣物和蕾絲衣物。		
洗衣溫度	預設：冷水	備有：溫水、微溫、冷水	
脫水速度	預設：低速	備有：低速、超低速	
髒汙程度	預設：標準	備有：標準	

程式	洗清+脫水	最大負荷	
說明	洗清和脫水洗衣。必要時使用柔軟精。 洗衣溫度和髒汙程度的默認值為無。		

程式	雲端客製	最大負荷	
說明	適用於可下載的程式。如果未下載任何程式，則預設為 排水+脫水 。 脫水速度可能會有所不同，具體取決於您下載的程序。		

額外選項

洗衣行程	蒸氣	預約	中途加衣	勁速洗	烘乾
標準	●	●	●	●**	●
強力標準	●	●	●	●	●
嬰兒衣物	●*	●	●	●	●
高溫去污	●	●	●	●	●
過敏防護	●*	●	●	●	●
運動衣物		●	●	●	
冷水洗		●	●	●	●
快洗		●	●	●**	●
靜音		●	●		●
護色		●	●	●	●
大型衣物		●	●	●	
柔洗/羊毛		●	●		
洗清+脫水		●			●

*此選項自動插入程式中，無法取消選擇。

** 此選項自動插入程式中，且可以取消選擇。

額外的選項和功能

您可以使用額外的選項和功能來自訂程式。

蒸氣

使用此選項可以增強洗滌效果。此選項耗電量低。

- 1 按下**電源**按鈕。
- 2 選取洗滌程式。
- 3 按下**蒸氣**按鈕。
- 4 按下**啟動/暫停**按鈕。

備註

- 用於汙漬嚴重的衣物、內衣或嬰兒衣物。
- 請勿將此選項用於精緻衣物，如羊毛、絲綢及易退色的衣物。
- 該程序的建議洗衣量在**8.5公斤**以下。

預約洗衣

使用此功能可在指定的時間間隔後自動啟動和完成電器。

- 1 按下**電源**按鈕。
- 2 選取洗滌程式。
- 3 按下**蒸氣**按鈕。
- 4 按下**預約洗衣**按鈕。

備註

- 預約時間是程式結束的時間，而不是開始時間。實際運行時間可能會因水溫、洗衣量和其他因素有所不同。
- 如要取消功能，則應按下**電源**按鈕。
- 避免在此功能使用液體洗滌劑。

Wi-Fi

連接 Wi-Fi 時，控制面板上的 Wi-Fi 圖示會亮起。

- 按住**預約洗衣**按鈕 3 秒鐘以在 LG ThinQ 應用程式中註冊電器。

添加衣物

使用此選項在洗滌程式啟動後添加或移除衣物。

- 1 按下**添加衣物**按鈕。
- 2 解鎖後打開機門。
- 3 添加或移除衣物。
- 4 關閉機門並按下**啟動/暫停**按鈕。

勁速洗

使用此選項減少行程時間，同時提供在沒有此選項的情況下類似的洗衣效能。

- 1 按下**電源**按鈕。
- 2 選取洗滌程式。
- 3 按下**勁速洗**按鈕。
- 4 按下**啟動/暫停**按鈕。

快速烘乾

洗滌程式結束後使用本選項，則烘乾衣物的時間會比其他烘乾行程更短。

- 1 選取洗滌程式。
- 2 按下**快速烘乾**按鈕。
- 3 按下**啟動/暫停**按鈕。

備註

- 此選項會比其他烘乾程式耗時更短。

空氣烘乾

在烘乾行程中使用此選項的用水量比快速烘乾的用水量更少。

- 1 選取洗滌程式。
- 2 按下 **空氣烘乾** 按鈕。
- 3 按下 **啟動/暫停** 按鈕。

時間烘乾

您可以使用這個選項根據最大負荷更改烘乾時間。

- 1 選取洗滌程式。
- 2 按下 **時間烘乾** 按鈕。
- 3 按下 **啟動/暫停** 按鈕。

洗衣

使用此選項清洗衣物。

- 1 按下 **電源** 按鈕。
- 2 選取洗滌程式。
- 3 按下 **洗衣** 按鈕。
 - 按下 **洗滌** 按鈕將洗滌數目燈關閉。
 - 按下 **脫水** 按鈕關閉脫水速度燈。
- 4 按下 **啟動/暫停** 按鈕。

洗滌

您可以按下 **洗滌** 按鈕選擇此選項的編號。對於對洗滌劑過敏的人，建議使用此選項。

脫水

使用此選項可更改脫水強度。

- 1 按下 **電源** 按鈕。
- 2 選取洗滌程式。
- 3 按下 **脫水** 按鈕選擇脫水速度。
- 4 按下 **啟動/暫停** 按鈕。

溫度

使用此選項為所選程式選擇洗衣和洗滌溫度組合。

- 1 按下 **電源** 按鈕。
- 2 選取洗滌程式。
- 3 按下 **溫度** 按鈕選擇水溫。
- 4 按下 **啟動/暫停** 按鈕。

備註

- 按下此按鈕，直到所需的設定亮起。
- 所有洗滌皆使用冷的自來水。
- 選取適合您所清洗衣物類型的水溫。遵循衣物保養標籤以獲得最佳效果。

兒童安全鎖 

使用此功能可停用按鍵。此功能可防止兒童更改行程或操作此電器。

備註

- 設定此功能後，除 **電源** 按鈕外，所有按鈕都將鎖住。
- 按鍵鎖住後，在洗衣過程中，[L] 和剩餘時間會交替顯示在顯示器上，同時啟用了兒童安全鎖。

- 關閉電源不會重設此功能。您在使用任何其他功能之前必須解除此功能。

鎖上控制面板

- 1 開啟電源。
- 2 按住 **洗清+脫水** 按鈕 3 秒鐘以啟用此功能。
 - 響起蜂鳴聲，且顯示屏上將出現 [L]。

解鎖控制面板

- 1 開啟電源。
- 2 按住 **洗清+脫水** 按鈕 3 秒鐘以停用此功能。

鎖上控制面板

- 1 開啟電源。
- 2 按住 **洗清+脫水** 按鈕 3 秒鐘以啟用此功能。
 - 響起蜂鳴聲，且顯示屏上將出現 [L]。

解鎖控制面板

- 1 開啟電源。
- 2 按住 **洗清+脫水** 按鈕 3 秒鐘停用此功能。

烘乾的一般提示

請使用自動程式烘乾大部分的承載衣物量。電子感應器測量廢氣的溫度，以便增加或減少烘乾溫度，進而縮短反應時間和更緊密控制溫度。

- 烘乾時必須開啟冷水水龍頭。

- 本電器從清洗到烘乾的自動流程均可輕鬆選擇。
- 確保衣物中的所有衣物質料和厚度類似以均勻烘乾。
- 請勿將過多衣物塞入滾筒而使本電器超載。衣物必須能夠自由翻滾。
- 如果在本電器完成洗滌程序之前要將門開啟並取出裝入的衣物，請務必按下 **啟動/暫停** 按鈕。
- 烘乾結束後，會顯示出 End。

羊毛衣物

請勿使用滾筒烘乾羊毛衣物。將它們拉回原來形狀並烘乾平整。

編織和針織布料

有些編織和針織材料可能會收縮，收縮量取決於它們的品質。

烘乾後務必立即拉伸這些材料。

免燙布料和合成纖維

請勿讓您的電器過載。當本電器停止後，請儘快取出免燙衣物以減少起皺。

嬰兒衣物和睡衣

始終查看原廠的操作說明。

毛毯和羽絨被

使用烘乾程式之前，請確認毛毯和羽絨被上的衣物保養標籤。因為某些毛毯和羽絨被可能會受的熱空氣而收縮。

橡膠和塑膠

請勿烘乾任何由橡膠或塑膠製成或包含它們的物品，例如：

- 圍裙、圍嘴、椅套
- 窗簾和桌布
- 浴室防滑墊

纖維玻璃

請勿在本電器中烘乾玻璃纖維物。您的衣物可能帶起殘留在電器內的玻璃顆粒而導致皮膚過敏。

備註

- 關閉本電器的烘乾行程後，烘乾風扇馬達將持續運轉 60 秒。
- 從本電器取出衣物時應小心，因為衣物和本電器可能會燙手。
- 估計的乾燥時間與自動行程期間的實際乾燥時間不同。織物的類型，負載的尺寸和選擇的乾燥度會影響乾燥時間。
- 當您僅選擇烘乾時，脫水將自動運行以節約能量。

LG ThinQ 應用程式

LG ThinQ 應用程式允許您使用智慧型手機與設備通訊。

LG ThinQ 應用程式功能

透過智慧型手機使用便利的智慧功能與設備通訊。

洗衣機行程 (Remote Start (遠端啟動)、Download Cycle (下載行程))

設定或下載任何喜好行程，並使用遙控器進行操作。

筒槽殺菌

此功能顯示運行 Tub Clean (筒槽殺菌) 行程前剩餘的行程數。

能源監測

此功能檢查最近所用行程的耗電量和月平均值。

Smart Diagnosis

此功能提供有用的資訊，可根據使用模式來診斷並解決設備問題。

設定

可設定本電器和應用程式中的各種選項。

推播警報

當行程完成或本電器發生故障時，可選擇在手機上接收推播通知。即使在 LG ThinQ 應用程式關閉時依然能觸發這類的通知。

備註

- 如變更無線路由器、網際網路服務供應商或密碼，請從 LG ThinQ 應用程式刪除已註冊的機器並再次註冊。
- 為改善設備品質，應用程式可能隨時變更，恕不另行通知使用者。
- 功能視機型而不同。

使用 LG ThinQ 應用程式前

- 1 檢查機器和無線路由器 (Wi-Fi 分享器) 間的距離。
 - 如果機器與無線路由器間的距離太遠，訊號強度會變弱。可能需耗費長時間才可註冊，或安裝可能失敗。
- 2 關閉智慧型手機上的行動資料或行動數據。

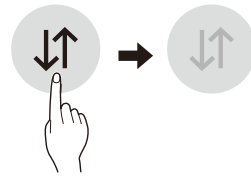

- 3 將智慧型手機連接至無線路由器。

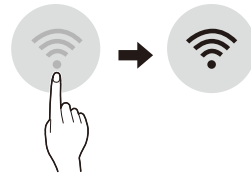

備註

- 若要驗證 Wi-Fi 連線，請查看控制面板上的  圖示是否亮起。
- 機器僅支援 2.4 GHz Wi-Fi 網路。要檢查網路頻率，聯絡您的網際網路服務供應商或參考您的無線路由器手冊。
- **LG ThinQ** 並不對任何網路連線問題或任何由網路造成的故障、失常或錯誤負責。

備註

- 如果設備連線 Wi-Fi 時發生問題，有可能是離路由器太遠。請購買 Wi-Fi 中繼器 (訊號範圍延伸器) 以改善 Wi-Fi 訊號強度。
- Wi-Fi 連線可能因家用網路環境而無法連線或連線中斷。
- 視網際網路服務供應商而定，網路連線可能無法正常運作。
- 周圍的無線環境會造成無線網路服務執行緩慢。
- 由於無線訊號傳輸問題，機器無法註冊。拔下機器插頭並等待約一分鐘的時間，然後再試一次。
- 如果已啟用無線路由器上的防火牆，請停用防火牆或新增例外。
- 無線網路名稱 (SSID) 應為英文字母和數字的組合。(請勿使用特殊字元)
- 智慧型手機使用者介面 (UI) 可能因行動作業系統 (OS) 和製造商而異。
- 如果路由器的安全協定設定為 **WEP**，您可能無法設定網路。請改為其他的安全協定 (建議 **WPA2**)，並再註冊產品一次。

安裝 LG ThinQ 應用程式

透過智慧型手機從 Google Play 商店或 Apple App 商店搜尋 **LG ThinQ** 應用程式。依照指示下載與安裝應用程式。

遠端使用機器

Remote Start (遠端啟動)

使用智慧型手機遠端控制設備。您還可以監測行程操作，以瞭解行程中剩餘的時間。

使用此功能

- 1 請將衣物放進洗衣筒，然後將洗滌劑倒入洗滌劑分配盒的抽屜。
 - 若需要，請加入漂白劑或衣物柔軟劑到分配盒內適當的位置。
- 2 按下**電源**按鈕。
- 3 按住**Remote Start (遠端啟動)**按鈕 3 秒鐘以啟用遠端控制功能。
- 4 透過智慧型手機上的 **LG ThinQ** 應用程式啟動行程。

備註

- 啟用此功能後，您只能從 **LG ThinQ** 智慧型手機應用程式啟動洗衣行程。如果洗衣行程未啟動，電器會等待啟動洗衣行程，直到從應用程式遠端關閉或此功能已停用。
- 如果門已經開啟，則無法遠端啟動行程。

手動停用此功能

啟用此功能後，按住**Remote Start (遠端啟動)**按鈕 3 秒。

Download Cycle (下載行程)

下載電器上基本洗衣行程中未包含的新洗衣行程和特殊洗衣行程。

成功註冊的設備可以下載特定於設備的多種專業洗衣行程。

在設備中完成洗衣行程下載後，產品將保持下載的洗衣行程，直到下載新的洗衣行程。

備註

- 一次只能在電器上儲存一個下載的行程。

開放原始碼軟體注意事項

若要依 GPL、LGPL、MPL 及其他開放原始碼授權取得對應的原始碼，請造訪 <http://opensource.lge.com>。

除了開放原始碼外，所有提及的授權條款、免責聲明和版權通知均可供下載。

LG 電子也可應您要求，在由您支付相關費用 (例如：媒體成本、運費及處理費) 的條件下以 CD-ROM 方式提供開放原始碼，如有需要請寄送電子郵件至 opensource@lge.com。此服務提供的有效期限為本產品最後裝運日起算的三年內。此服務提供的有效對象為收到此資訊的任何人。

Smart Diagnosis

此功能僅適用於具有  或  標誌的機型。

使用此功能有助於診斷和解決您的電器問題。

備註

- 有關並非由 LGE 疏忽所造成的原因，該服務可能因外在因素而無法作業，例如 (但不限於) Wi-Fi 無法使用、Wi-Fi 連線中斷、本地應用程式商店政策或應用程式無法使用。
- 該功能可能會在沒有預先通知的情況下變更，且可能視您的所在地而所有不同。

使用 LG ThinQ 診斷問題



如果您配備 Wi-Fi 的電器發生問題，可使用 **LG ThinQ** 應用程式將故障排除資料傳輸到智慧型手機。

- 啟動 **LG ThinQ** 應用程式並選擇功能表中的 **Smart Diagnosis** 功能。按照 **LG ThinQ** 應用程式中所提供的指示。

使用聽覺診斷來診斷問題

按照以下指示使用聽覺診斷方法。

- 啟動 **LG ThinQ** 應用程式並選擇功能表中的 **Smart Diagnosis** 功能。按照 **LG ThinQ** 應用程式中所提供的聽覺診斷指示。

- 1 按下 **電源** 按鈕, 啟動機器。
 - 請勿按下任何按鈕。
- 2 將手機話筒靠近到  或  標誌的位置。

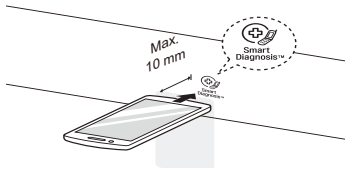

- 3 按住 **冷水清洗** 按鈕 3 秒鐘或更久, 同時將智慧型手機聽筒放置在標誌上, 直到資料傳輸完成。
 - 將手機保持定位不動, 直到資料傳輸結束。資料傳輸的剩餘時間會顯示出來。
- 4 資料傳輸完成後, 診斷結果將顯示於應用程式中。

備註

- 為獲得最佳效果, 請勿在傳輸語音過程中移動智慧型手機。

警告

- 清潔機器之前，請拔掉插頭，以避免觸電危險。如果未遵循此警告，可能導致嚴重傷害、火災、觸電或死亡。
- 切勿使用刺激性化學物質、研磨型清潔劑或溶劑清潔機器。它們可能損壞拋光面。

每次洗衣後清潔**洗衣後護理**

- 洗衣行程完成後，擦拭機門和機門密封圈以清除水分。
- 將機門稍稍打開，風乾筒槽。
- 用乾布擦拭機器以清除水分。

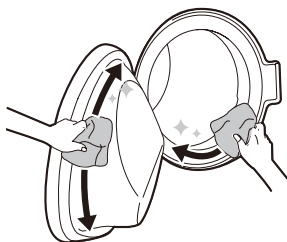
**清潔外側**

妥善保養您的機器可延長使用壽命。

機門

用濕布清洗外側和內測，然後用軟布擦乾。

外側

立即擦除溢出物。請以濕布擦拭。

警告

- 請勿嘗試拆開任何面板或拆卸機器。請勿以任何尖銳物體觸碰控制面板來操作機器。

清潔內側

- 使用毛巾或軟布擦拭機門孔和機門玻璃周圍。
- 程式完成後，請務必從機器中取出衣物。潮濕衣物留在機器內可能導致起皺、染色和散發氣味。

定期清潔機器**筒槽殺菌**

此功能用於清潔機器內部。

使用本程式要求水位更高，脫水速度更快。每月運行一次（依據需要增加次數）此功能，以清除積聚的洗滌劑和其他殘渣。

- 1 從機器中取出任何衣物或物品並關閉機門。
- 2 打開洗滌劑抽屜盒，在主洗衣槽中加入除垢劑。
 - 將片狀洗滌劑放入滾筒中。

- 3 慢慢關閉洗滌劑抽屜盒。
- 4 打開電源，然後選擇 **筒槽殺菌**。
 - **tcL** 將顯示在顯示器上。
- 5 按下 **啟動/暫停** 按鈕以啟動。
- 6 待程式完畢，讓機門保持開著，方便機門孔、墊圈和機門玻璃風乾。

⚠ 注意

- 只有家中有人監督孩子時，才能讓門打開以便風乾機器內部。

清潔進水管過濾器

進水管過濾器會收集可能在供應給機器的水中的石灰或任何小物體。如果水質很硬或有石灰沉積的痕跡，進水管過濾器可能堵塞。

- 1 關閉水龍頭並擰鬆進水管。

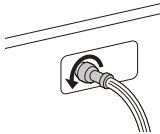

- 2 使用中等大小的鬃毛牙刷清潔過濾器。

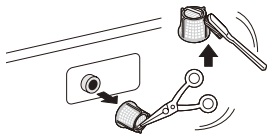

備註

- 如果要將機器放置一段時間（例如：假期），尤其是在緊鄰處沒有地漏（水溝）的情況下，請關閉連接至機器的水龍頭。
- 如果水未進入洗滌劑抽屜盒，控制面板上將顯示 **IE** 圖示。

清潔排水泵過濾器

排水過濾器會收集衣物中留下的線和小物體。定期檢查過濾器是否乾淨，確保機器運轉順暢。

在清潔排水泵過濾器之前，用水冷卻過濾器。在緊急情況下打開機門或執行緊急撤離。

- 1 拔下電器插頭。
- 2 打開罩蓋並拔出水管。

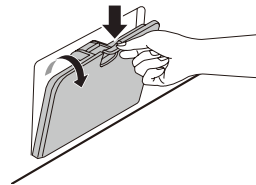

- 3 擰鬆排水塞 ①，然後排水。慢慢擰鬆排水泵過濾器 ② 以排出水並移除小物體。

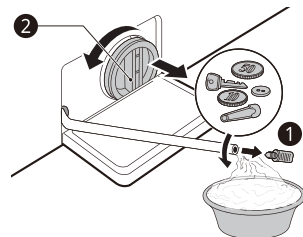

4 清潔排水泵過濾器後，取出排水泵過濾器並插入排水塞。

5 關閉罩蓋。

⚠ 注意

- 排水時請小心，水可能較熱。
- 每月運行一次（依據需要增加次數）滾筒清潔程式，以清除多餘的洗滌劑和其他殘渣。

3 若要清潔抽屜盒開口，使用布或小型非金屬刷清潔凹槽。

- 清除凹槽上側和下側的所有殘渣。

4 用軟布或毛巾擦除凹槽的水分。

5 將抽屜盒的組件重新組裝到適當的洗衣槽並插入抽屜盒。

清潔洗滌劑抽屜盒

洗滌劑和衣物柔軟精可能會在洗滌劑抽屜盒中積聚。拆除抽屜盒以及其中的組件，每月檢查一次或兩次有無洗滌劑積聚。

1 將抽屜盒向外筆直拉出，直到拉不動為止，以拆除洗滌劑分配器抽屜盒。

- 一邊按下「按下」按鈕，一邊拆除抽屜盒。

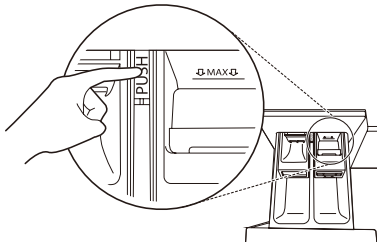

2 去除積聚的洗滌劑和柔軟精。

- 用溫水沖洗抽屜盒及其組件，以清除積聚的洗衣用品。僅用水清潔抽屜盒。用軟布或毛巾擦乾抽屜盒及其組件。

寒冷氣候的保養

- 設備於結冰時無法正常操作。確保將設備安裝在冬天不會結冰的位置。
- 務必確認下列事項。

如何防止產品凍結

- 洗衣後，將排放餘水的管塞打開，完全清除泵內餘水。將水完全排空後，關閉餘水排放的管塞和罩蓋。



- 向下按壓水管以完全排出水管內的水。

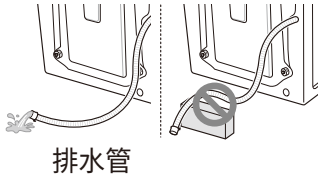

⚠ 注意

- 排水管安裝後扭結在一起時，內側水管可能凍結。

- 關閉水龍頭後，從水龍頭斷開冷水進水管，將水管開口朝下清除水。

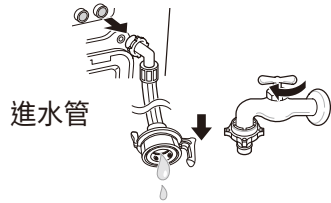

檢查是否結冰

- 如果打開用於排出殘留水的水管塞後不排水，則檢查排水裝置。



- 打開電源，選取洗滌程式，並按下啟動/暫停按鈕。

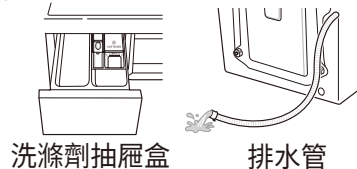

- 在操作產品過程中顯示屏視窗顯示「FF」時，檢查供水裝置和排水裝置（有些型號沒有標示結冰的警報功能）。

備註

- 檢查洗滌時水是否進入洗滌劑抽屜盒，以及脫水時水是否從排水管排出。

結冰處理

- 確保清空滾筒，倒入 50-60 °C 的水，超出滾筒內側的橡膠部分，關閉機門，等待 1-2 小時。

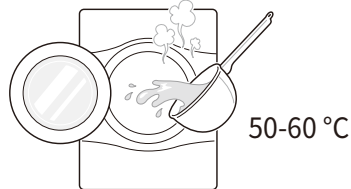

⚠ 注意

- 排水管安裝後扭結在一起時，內側水管可能凍結。
- 打開罩蓋和用於排出殘留水的水管塞，以完全排水。

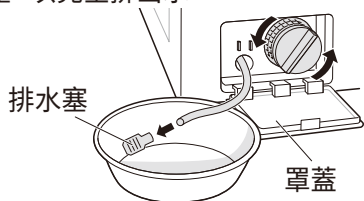

備註

- 如果水未排出，表示冰未完全融化。請靜待到完全融冰。

- 將滾筒的水完全清除後，關閉餘水排放的管塞，選擇洗滌程式並按下**啟動/暫停**按鈕。



備註

- 檢查洗滌時水是否進入洗滌劑抽屜盒，以及脫水時水是否從排水管排出。
- 出現供水問題時，請採取下列措施。
 - 關閉水龍頭，使用經熱水浸泡的布解凍水龍頭和電器進水管的兩個連接部分。
 - 取出進水管，將其浸入 50-60 °C 以下的溫水中。



機器的操作可能導致錯誤和故障。下表包含可能原因和解決錯誤訊息或故障的說明。建議您仔細閱讀下表，以節省致電 LG 家電服務中心所耗費的時間和費用。

產品叫修之前

您的機器配有自動故障監測系統，可在早期階段檢測和診斷故障問題。如果您的機器無法正常運作或根本無法運作，請在致電 LG 家電服務中心之前檢閱以下部分內容：

故障資訊

症狀	可能的原因和解決方案
IE 進水錯誤	該位置的供水不足。水不進入機器或進入速度緩慢。 <ul style="list-style-type: none"> 檢查室內的其他水龍頭。
	供水水龍頭沒有完全打開。水不進入機器或進入速度緩慢。 <ul style="list-style-type: none"> 完全打開水龍頭。
	進水管扭折。 <ul style="list-style-type: none"> 拉直軟管或重新安裝進水管。
	進水管過濾器堵塞。 <ul style="list-style-type: none"> 檢查並清洗進水管過濾器。
	如果水止進水管漏水，指示燈將變成紅色。 <ul style="list-style-type: none"> 更換水止進水管。
OE 出水錯誤	排水軟管扭結或堵塞。機器中的水不能排出或排出緩慢。 <ul style="list-style-type: none"> 清潔並拉直排水管。
	排水管過濾器堵塞。 <ul style="list-style-type: none"> 檢查並清潔排水過濾器。
UE 失衡錯誤	該機器具有檢測和糾正機器失衡的系統。 <ul style="list-style-type: none"> 衣物在程式結束時可能太濕，重新安排衣物，以便正常脫水。關閉機門並按下 啟動 / 暫停 按鈕。機器可能需要一段時間才開始脫水。脫水之前必須鎖定機門。
	負荷過少。如果所洗衣物中有個別較重的衣物 (例如：浴室防滑墊、浴衣等)，該系統可能停止旋轉，甚至完全中斷脫水行程。 <ul style="list-style-type: none"> 添加 1 件或 2 件類似或較小的衣物幫助平衡負荷。關上機門並按下 啟動 / 暫停 按鈕。機器可能需要一段時間才開始脫水。脫水之前必須鎖定機門。

症狀	可能的原因和解決方案
dE dE1 dE2 dE4 機門錯誤	門磁出現故障。 <ul style="list-style-type: none"> 請致電 LG 家電服務中心。您可在保固卡中找到您當地的 LG 家電服務中心電話號碼。
EE 按鍵錯誤	這是一個按鍵錯誤。 <ul style="list-style-type: none"> 拔掉電源插頭並聯絡客服人員。
LE 馬達鎖定錯誤	馬達超載。 <ul style="list-style-type: none"> 讓機器等待 30 分鐘，直到馬達冷卻，然後重新啟動程式。
FE 溢出錯誤	由於水閥故障，水溢出。 <ul style="list-style-type: none"> 關閉水龍頭。 拔掉電源插頭。 呼叫維修服務。
PE 壓力感測器錯誤	水位感測器出現故障。 <ul style="list-style-type: none"> 關閉水龍頭。 拔掉電源插頭。 呼叫維修服務。
JS 振動感測器錯誤	振動感測器出現故障。 <ul style="list-style-type: none"> 呼叫維修服務。
FF 結冰故障	進水管/排水管或排水泵結冰？ <ul style="list-style-type: none"> 向滾筒內加入溫水，以解凍排水管和排水泵。用濕毛巾和熱毛巾蓋住進水管。
RE 漏水	漏水。 <ul style="list-style-type: none"> 呼叫維修服務。
PF 電源故障	機器出現電源故障。 <ul style="list-style-type: none"> 重新啟動行程。
dHE 烘乾錯誤	不烘乾 <ul style="list-style-type: none"> 呼叫維修服務。



您可能聽到的噪音

症狀	可能的原因和解決方案
卡嗒聲和叮噠聲	<p>滾筒中可能有鑰匙、硬幣或安全別針等異物。</p> <ul style="list-style-type: none"> 關機，檢查滾筒中是否有異物。如果機器重啟後噪音仍然存在，請呼叫維修服務。
敲擊聲	<p>清洗重物可能產生敲擊聲。這通常是正常情況。</p> <ul style="list-style-type: none"> 如果聲音持續，機器可能失去平衡。關機並重新分配所清洗衣物。
	<p>清洗衣物可能失衡。</p> <ul style="list-style-type: none"> 暫停行程並在門解鎖後重新放置衣物。
振動噪音	<p>包裝材料未拆除。</p> <ul style="list-style-type: none"> 拆除包裝材料。
	<p>清洗衣物可能不均勻地分佈在滾筒中。</p> <ul style="list-style-type: none"> 暫停行程並在門解鎖後重新放置衣物。
	<p>非所有調整水平腳架穩固且平均置於地面上。</p> <ul style="list-style-type: none"> 請參閱調平電器以調整電器的水平度。
	<p>地板不夠堅固。</p> <ul style="list-style-type: none"> 檢查地板是否穩固且未彎曲不平。請參閱安裝場所要求以選擇正確的位置。

操作

症狀	可能的原因和解決方案
漏水。	<p>室內排水管堵塞。</p> <ul style="list-style-type: none"> 疏通排水管。如果需要，請聯絡管道工。
	<p>由於排水管安裝不當或排水管堵塞導致洩漏。</p> <ul style="list-style-type: none"> 清潔並拉直排水管。定期檢查並清潔排水過濾器。

症狀	可能的原因和解決方案
機器無法運行。	控制面板因閒置而斷電。 • 這是正常現象，按下 電源 按鈕啟動機器。
	拔下機器的電源插頭。 • 確保電源線應牢固插入帶電插座。
	關閉供水。 • 完全關閉供水水龍頭。
	未適當設定控制項。 • 確保應正確設定行程。關閉機門並按下 啟動/暫停 按鈕。
	機門已打開。 • 關閉機門，確保機門下沒有任何東西被擋住，防止機門完全關閉。
	斷路器/保險絲跳開/熔斷。 • 檢查房屋斷路器/保險絲。更換保險絲或重設斷路器。機器應位於專用分支電路。一旦電源恢復，機器將恢復所停止的程式。
	需要重設控制。 • 按下 電源 按鈕，然後重新選擇所需的程式並按下 啟動/暫停 按鈕。
	設定程式後沒有按下 啟動/暫停 。 • 按下 電源 按鈕，然後重新選擇所需的程式並按下 啟動/暫停 按鈕。如果在 15 分鐘內未按下 啟動/暫停 按鈕，則關閉機器。
	水壓過低。 • 檢查房屋內的另一個水龍頭，確保家庭用水壓力足夠。
機器正在對水加熱或產生蒸汽。 • 在某些程式期間，滾筒可能暫時停止運行，同時水被安全地加熱到設定溫度。	
按鈕可能無法正常使用。	機門打開無法辨認按鈕。 • 關閉機門後再按按鈕。

症狀	可能的原因和解決方案
機門無法打開。	<p>出於安全原因，機器一旦啟動，機門就無法打開。</p> <ul style="list-style-type: none"> • 檢查  圖示是否亮起。您可在  圖示不亮時安全打開機門。
機器填充不正確。	<p>濾網阻塞。</p> <ul style="list-style-type: none"> • 確保進水閥上的進水過濾器沒有堵塞。
	<p>進水管可能會扭結。</p> <ul style="list-style-type: none"> • 檢查進水管是否扭結或堵塞。
	<p>供水不足。</p> <ul style="list-style-type: none"> • 確保熱水龍頭和冷水龍頭一直打開。
	<p>冷熱進水管為反向安裝。</p> <ul style="list-style-type: none"> • 檢查進水管連接。
機器不排水。	<p>排水管扭結。</p> <ul style="list-style-type: none"> • 確保排水管沒有扭結。
	<p>排水管位於地面上 1.2 公尺以上。</p> <ul style="list-style-type: none"> • 確保排水管不應高於機器底部上方 1.2 公尺以上。
洗滌劑不完全分配或根本未分配。	<p>使用過多的洗滌劑。</p> <ul style="list-style-type: none"> • 遵循洗滌劑製造商提供的指導。
行程時間比平時要長。	<p>待洗衣量太少。</p> <ul style="list-style-type: none"> • 添加更多衣物以允許機器平衡負荷。
	<p>較重的衣物與較輕的衣物混合。</p> <ul style="list-style-type: none"> • 始終嘗試清洗具有相似重量的衣物，以使機器能夠均勻地分配負荷的重量以便於脫水。
	<p>負荷失去平衡。</p> <ul style="list-style-type: none"> • 如果衣物打結，則手動重新放置衣物。
持續時間出現延遲。	<p>檢測到不平衡或開啟去泡沫程式。</p> <ul style="list-style-type: none"> • 這是正常情況。顯示在顯示器中的剩餘時間僅為預計持續時間。實際時間可能會不同。

烘乾

症狀	可能的原因和解決方案
烘乾故障	檢查供水水龍頭。 <ul style="list-style-type: none">● 請勿超載。檢查並確保洗衣機排水正常，以排出衣物中的足量水。負載過少，無法正常翻滾。添加幾條毛巾。● 關閉供水水龍頭。
烘乾效能太低或太差。	供水不當。在烘乾過程中，水用於自動清潔滾筒上的棉絨過濾器。 <ul style="list-style-type: none">● 確保打開供水水龍頭。
	排水不正常。 <ul style="list-style-type: none">● 確保排水過濾器沒有堵塞。
	電器超載。 <ul style="list-style-type: none">● 檢查所選行程的負載能力。如有必要，請增加一次 定時烘乾行程。
	脫水轉速太低。 <ul style="list-style-type: none">● 選擇洗滌行程允許的最高脫水速度。
烘乾時間太長。	低環境溫度。 <ul style="list-style-type: none">● 確保溫度是允許的範圍。
熱空氣從機器的後側散出。	該電器產生暖空氣以烘乾衣物。 <ul style="list-style-type: none">● 熱空氣烘乾衣物及從電器的後側散出。

洗滌效果

症狀	可能的原因和解決方案
污漬去除效果差	<p>先前滲入的頑固污漬。</p> <ul style="list-style-type: none"> • 先前清洗的衣物可能滲入頑固污漬。這些污漬可能難以去除，並且可能需要手洗或預處理以幫助去除污漬。
染色	<p>漂白劑或柔軟精過早分配。</p> <ul style="list-style-type: none"> • 分配器抽屜盒裝得過滿，使得漂白劑或柔軟精快速分配。始終測量漂白劑或柔軟精以防止裝得過滿。 • 慢慢關閉洗滌劑抽屜盒。
	<p>將漂白劑或柔軟精直接加入滾筒內的清洗衣物中。</p> <ul style="list-style-type: none"> • 始終使用分配器確保於行程中的正確時間正確分配洗衣用品。
	<p>未適當分類衣物。</p> <ul style="list-style-type: none"> • 始終將深色與淺色和白色分開洗滌，以防止變色。 • 切勿將重度髒汙的衣物和輕度髒汙的衣物放在一起洗滌。
起皺	<p>機器未及時卸下負荷。</p> <ul style="list-style-type: none"> • 程式完成後，請務必從機器中取出衣物。
	<p>機器已超載。</p> <ul style="list-style-type: none"> • 機器可以滿載，但滾筒內的衣物不應裝得太緊。應輕鬆關閉機門為宜。
	<p>冷熱進水管為反向安裝。</p> <ul style="list-style-type: none"> • 熱水沖洗會使衣物起皺。檢查進水管連接。

症狀	可能的原因和解決方案
機器中發出霉味	滾筒內部未正確清潔。 <ul style="list-style-type: none"> 定期運行 筒槽殺菌 功能。
	排水管未適當安裝，造成虹吸現象（水流回機器內）。 <ul style="list-style-type: none"> 安裝排水管時，請確保不會扭結或堵塞。
	洗滌劑分配器抽屜盒未定期清潔。 <ul style="list-style-type: none"> 清潔洗滌劑分配器抽屜盒，尤其是抽屜盒開口的頂部和底部。
	如果排水管未適當安裝，造成虹吸現象，會有味道（水流回機器內）。 <ul style="list-style-type: none"> 安裝排水管時，請確保不會扭結或堵塞。
	如果未定期清潔洗滌劑分配器抽屜盒，則可能由黴菌或異物引起氣味。 <ul style="list-style-type: none"> 清潔洗滌劑分配器抽屜盒，尤其是抽屜盒開口的頂部和底部。

Wi-Fi

症狀	可能的原因和解決方案
您的家用電器和智慧型手機未連接至 Wi-Fi 網路。	您嘗試連接 Wi-Fi 密碼不正確。 <ul style="list-style-type: none"> 找到您的智慧型手機連接的 Wi-Fi 網路，並移除，然後在 LG ThinQ 上註冊您的機器。
	智慧型手機的行動數據已打開。 <ul style="list-style-type: none"> 關閉智慧型手機的行動數據，並使用 Wi-Fi 網路註冊機器。
	無線網路名稱 (SSID) 的設定不正確。 <ul style="list-style-type: none"> 無線網路名稱 (SSID) 應為英文字母和數字的組合。（請勿使用特殊字元）。
	路由器頻率不是 2.4 GHz。 <ul style="list-style-type: none"> 僅支援 2.4 GHz 路由器頻率。將無線路由器設定為 2.4 GHz，並將機器連接至無線路由器。如需了解路由器頻率，請諮詢您的網際網路服務供應商或路由器製造商。
	機器和路由器間的距離太遠。 <ul style="list-style-type: none"> 如果機器與路由器間的距離太遠，訊號強度可能會變弱，且可能未正確配置連接。請移動路由器的位置，讓其更靠近機器。

不適用有限保固

有限保固不包括下列內容：

- 提供交付、裝運或安裝或維修產品服務；為消費者提供產品操作說明；維修或更換保險絲或調整電線或管道，或校正未授權的維修/安裝。
- 電力故障和中斷或電力服務不足時導致的產品操作故障。
- 由於水管洩漏或破裂、水管結冰、排水管受限、供水不足或中斷或供氣不足導致的損壞。
- 在腐蝕性環境中或違反產品說明書所列的說明操作產品導致的損壞。
- 突發事件、害蟲和寄生蟲、閃電、風、火、洪水或不可抗力導致的產品損壞。
- 由於未授權改裝或更換，或將機器另作他用或未正確安裝的產品部位漏水導致的損壞或故障。
- 由於電流、電壓或管線配置、商業或工業使用不當或使用未經 LG 批准的配件、組件或易損耗的清潔用品導致的損壞或故障。
- 由於運輸和處理造成的損壞，包括刮擦、凹痕、缺口和/或產品表面的其他損傷，除非這些損傷是由材料或工藝缺陷造成的，並在收貨日期的一周 (1) 內將其報告給 LG。
- 購買陳列品、開箱品、折扣品或整新品所產生的配件短缺或瑕疵情況。
- 移除、改裝或不容易確定是否是帶原始序號的產品。保固確認時需要型號和序號以及原始銷售收據。
- 增加效用成本和其他水電雜費。
- 將產品用於標準和常規家庭用途（如商用、辦公室用與用作娛樂設施）之外或違反本產品用戶手冊所列的說明造成的維修。
- 將您的產品從家中移出進行維修時產生的相關費用。
- 如果將產品安裝在難以接近的地方或未遵循發佈的安裝說明（包括 LG 的使用者和安裝手冊）造成的拆除和重新安裝。
- 將您的產品用於標準和常規家庭用途之外或違反產品說明書所列的說明造成的維修。

產品有害物質

設備名稱:洗衣機

型號(型式): WD-S19VBS, WD-S18VCM, WD-S18VBD, WD-S17VBD

單元	限用物質及其化學符號					
	鉛 (Pb)	汞 (Hg)	鎘 (Cd)	六價鉻 (Cr ⁺⁶)	多溴聯苯 (PBB)	多溴二苯醚 (PBDE)
進/排水管	○	○	○	○	○	○
電源線/內部配線	—	○	○	○	○	○
蒸汽產生器(蒸汽型號)	○	○	○	○	○	○
烘乾加熱元件	○	○	○	○	○	○
洗衣電動機	○	○	○	○	○	○
電氣元件(開關,感應器,進水閥)	—	○	—	○	○	○
內部結構件(內/外桶,平衡塊,烘乾模組等)	○	○	○	○	○	○
外部結構件(外殼,頂蓋,底盤)	○	○	○	○	○	○
電路板組件	—	○	○	○	○	○

- 備考1. '○' 係指該項限用物質之百分比含量未超出百分比含量基準值。
- 備考2. '—' 係指該項限用物質為排除項目。

備註

備註

備註



LG Service No.1
貼心專業 感動無微不至

LG官網

www.lg.com



報修線上GO



LG售後服務專線 : 0800-898-899

手機請撥售後服務專線 : (02) 2162-1196