

Portofino® 休閒系列

情人沙發椅4件組

型號# OP-PESCSG4-PORV

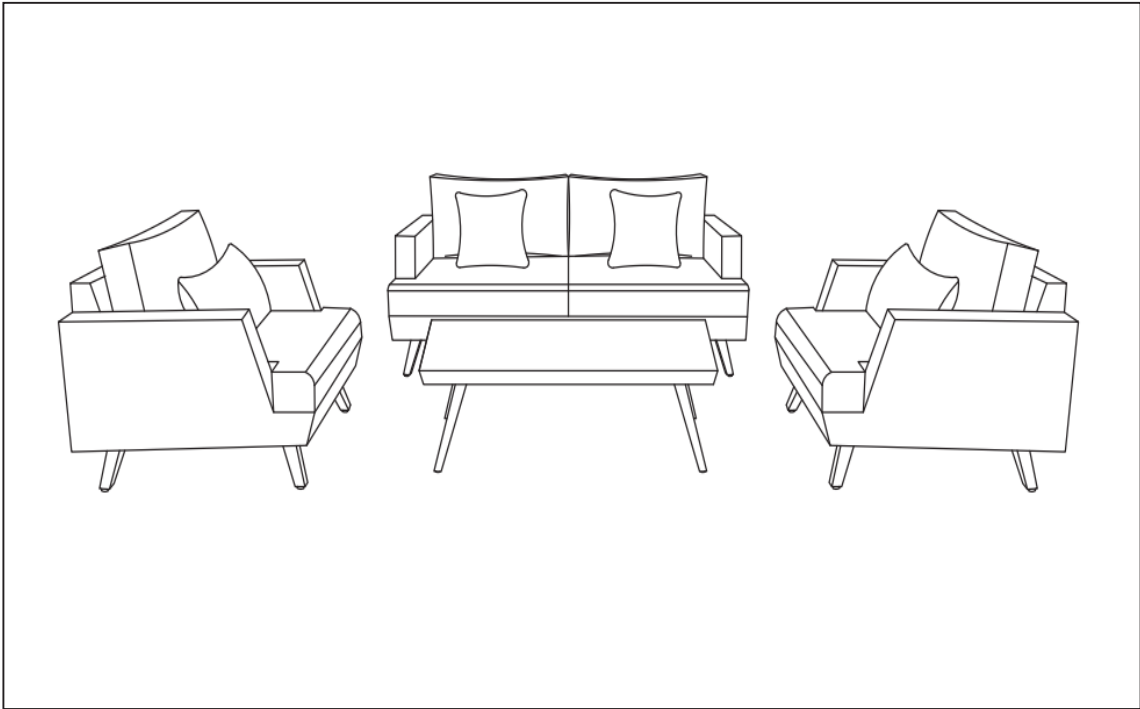

裝配說明

重要資訊，請仔細閱讀以利日後參考

如需任何組裝或是任何客戶服務，週一至週五早上八點至下午五點
(北美山區時間)，歡迎撥打 1-877-924-2090 (英文客服)。





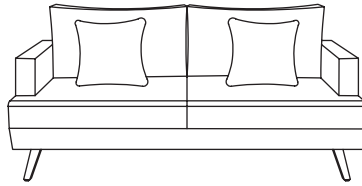

E-mail: customerservice@rstbrands.com 或是參考我們的網站

www.rstbrands.com

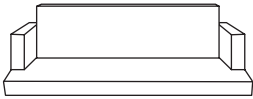
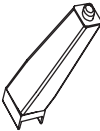

物件清單

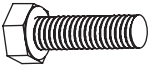

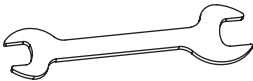
編號	照片	物件描述	數量
A		沙發	1
B		前底腳	2
C		後底腳	2
D		中前腳	1
E		中後腳	1
F		螺栓 (M8 x 35)	6
G		墊圈 (Ø16*Ø8.4*1.2)	6
H		扳手	1

步驟 1.

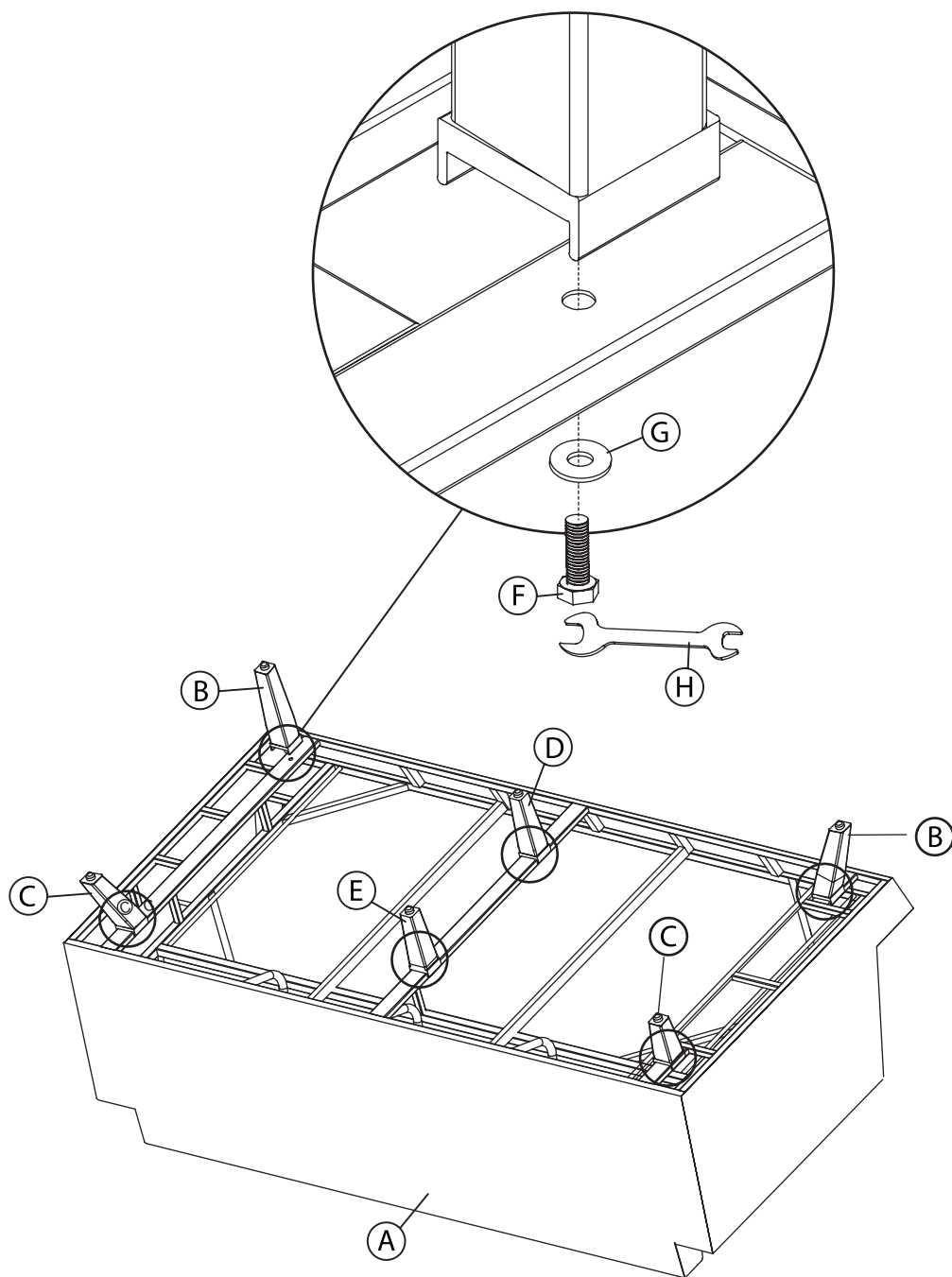

將沙發腳安裝到沙發上

1. 使用墊圈 (G)、螺栓 (F) 和扳手 (H) 將前底腳 (B) 安裝到沙發 (A) 上。
2. 重複步驟 1 中的步驟，將後底腳 (C) 安裝到沙發 (A) 。
3. 重複步驟 1 中的步驟，安裝中前腳 (D) 和中後腳 (E) 。

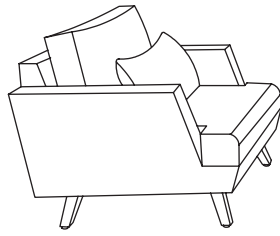

物件清單

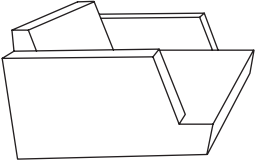
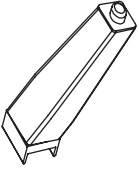

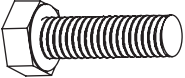
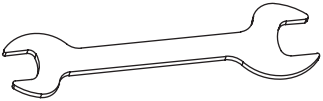
編號	照片	物件描述	數量
A		椅子	1
B		前底腳	2
C		後底腳	2
D		墊圈 (Ø16*08.4*1.2)	4
E		螺栓 (M8 x 35)	4
F		扳手	1

將椅腳安裝到椅子上

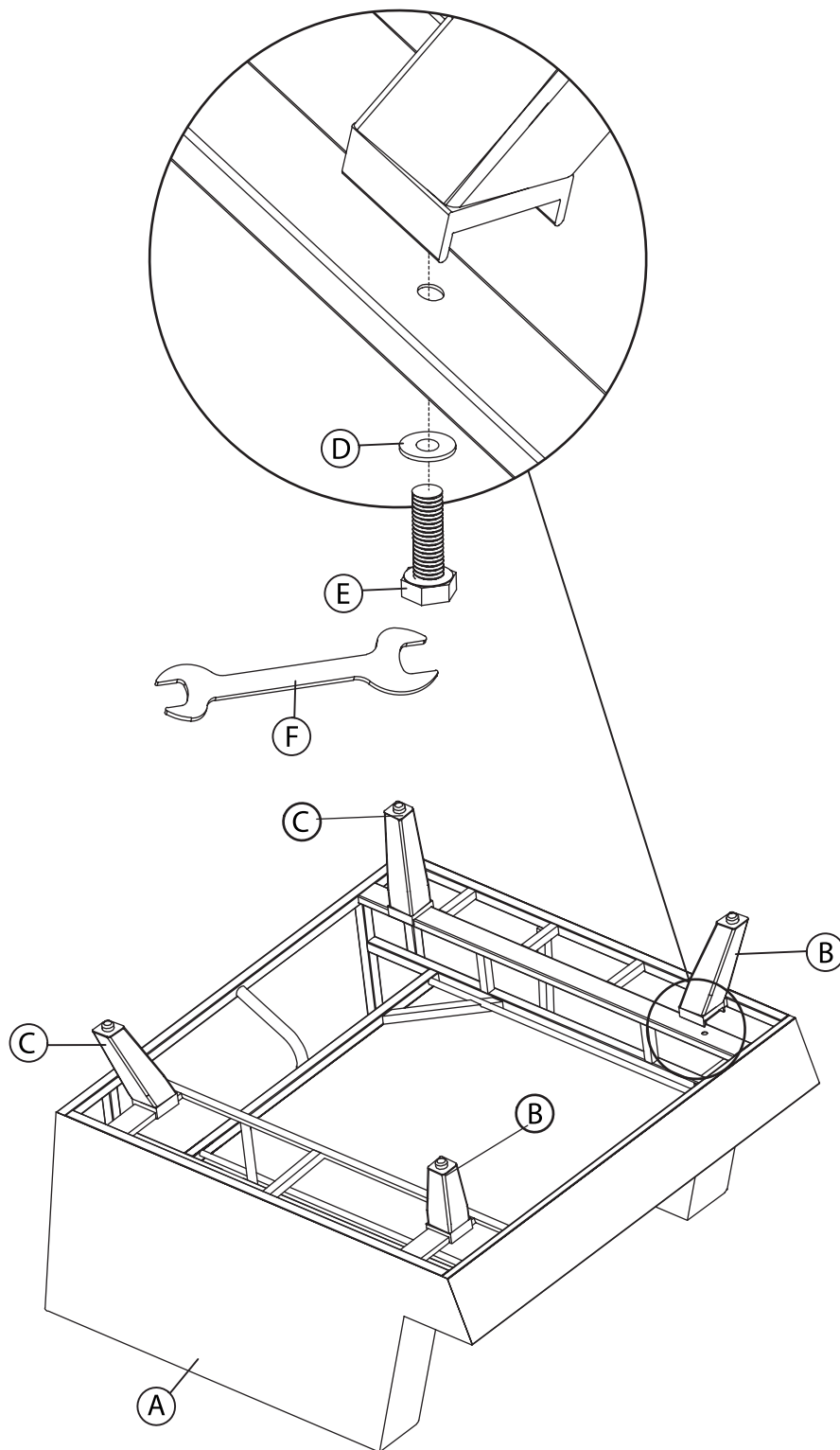

步驟 1.

1. 使用墊圈 (D)、螺栓 (E) 和扳手 (F) 將前底腳 (B) 安裝到單人沙發椅 (A) 上。
2. 重複相同的過程，將後底腳 (C) 安裝到單人沙發椅 (A) 上。

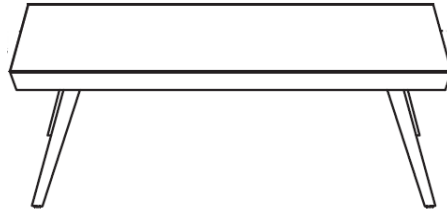

物件清單

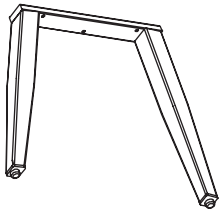
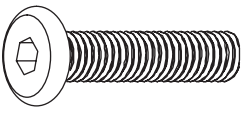

編號	照片	物件描述	數量
A		桌面	1
B		桌腿	2
C		螺栓 (M6 x 30)	6
D		墊圈 (Ø12*06.2*1.2)	6
E		扳手	1

步驟 1.

將桌腳安裝到桌面底下

使用墊圈 (D)、螺栓 (C) 和L型六角扳手 (E) 將桌腳 (B) 安裝到桌面 (A)。

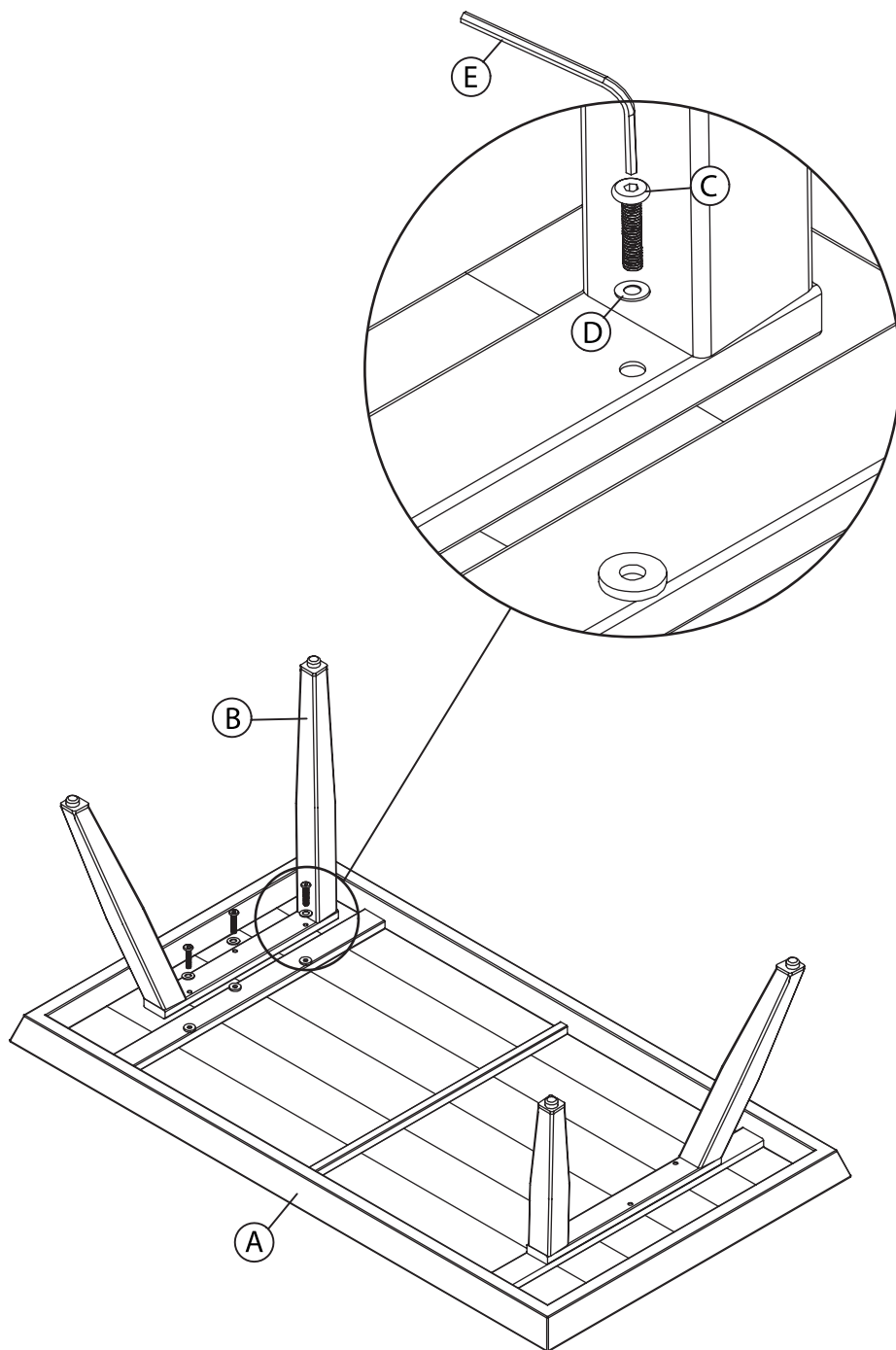

保養和維護

所有戶外傢俱都受到紫外線和天氣因素的影響。為了讓您的傢俱能夠盡可能保持在最佳狀態與延長使用壽命，我們建議您在不使用傢俱時，可使用傢俱罩覆蓋或將傢俱儲藏起來。關於我們傢俱製作材料的更多資訊，請上

www.rstbrands.com/details-landing

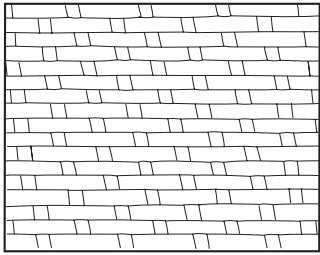

籐編製品

只需用溫和的洗滌劑清洗，並且在長時間不使用時盡可能地保護、覆蓋或儲藏。

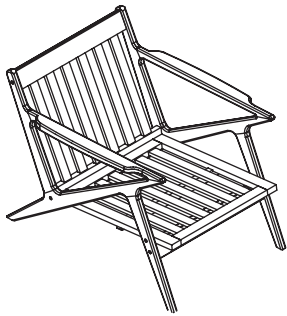

木框架

避免表面受熱和液體浸濕。液體翻倒時，請立即擦拭。傢俱請勿放在任何熱源旁邊，例如：暖氣、散熱器、火源等等。所有木製表面都可能因為不同的環境因素而變色。最好避免噴塗任何拋光劑，因為它們含有的矽酮可能會加速破壞表面。定期檢查拴緊螺栓和螺釘。

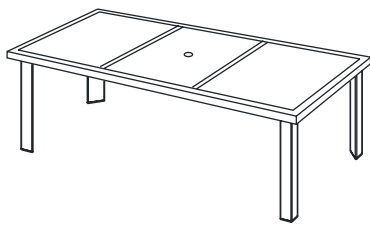

石桌面 / 桌面

應盡快擦拭溢出物，以避免任何污漬殘留在表面。定期清潔只需使用海綿或軟毛刷，搭配溫和的肥皂和水即可。在長時間不使用時建議覆蓋或收納天然石桌面。

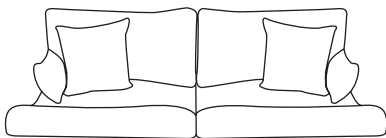

布面

可使用布沾水擦拭打翻的液體。RST品牌使用Sunbrella®的布料設計，目的在保護和延長使用年份。Sunbrella布料採用獨有的防水以及防污處理。如果需要再生布料，GlenRaven®建議使用303® FabricGuard™。更多資訊請參考網頁 www.303products.com 並依照容器上的說明進行操作。