

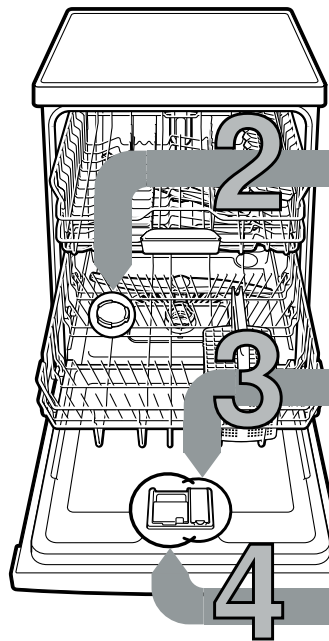

快速便利：
擁有洗碗機所需
的一切操作說明...

但第一次使用前，
仍請仔細閱讀安裝和使用說明書！

1



2 添加軟化鹽

3 添加光潔劑

4 添加洗滌劑

5 開機

6 選擇洗程

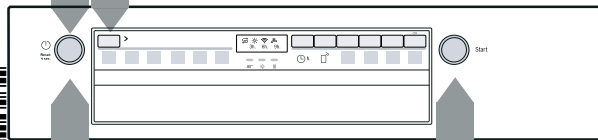

啟動洗程 開始...

8 開機 一切順利...

設定水質軟化系統*

向自來水公司詢問水質
硬度值並加以記錄...



* 只有在第一次洗滌
前或水質發生變化時

°dH	硬度範圍	mmol/l	段位	A	B	C
0-6	軟	0-1.1	0	○	○	○
7-16	中	1.2-2.9	1	●	○	○
17-21	硬	3.0-3.7	2	●	●	○
22-35	硬	3.8-6.2	3	●	●	●

可溶解石灰質 (設定值為“0”時, 便不需要!) ...

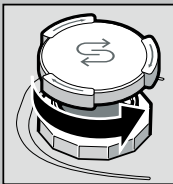

將蓋子旋開。

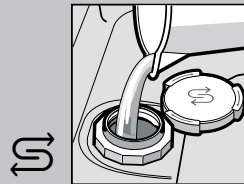

只有在第一次洗滌
以前, 軟化鹽
槽需要用水倒滿。

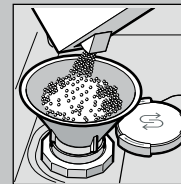

添加軟化鹽
(切勿添加洗滌劑!)。

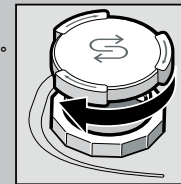

將蓋子關上。
立即開始洗碗。

使餐具光潔明亮 ...

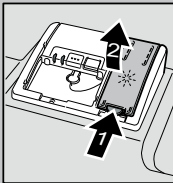

按下標記1,
提升蓋子2。

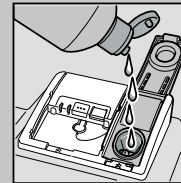

倒入光潔劑

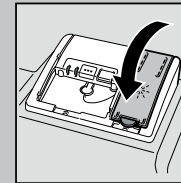

將蓋子關上。
咔嚓!

髒污程度高, 洗滌劑量變大 ...

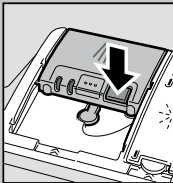

需要時打開蓋子
(觸按按鈕)。

注意, 多效合一產
品不適用於所有洗滌
程序, 請遵守生
產廠家的說明。

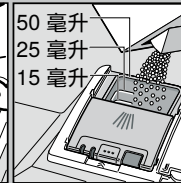
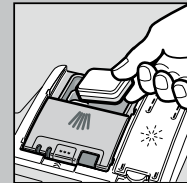

50 毫升
25 毫升
15 毫升
洗滌劑只要倒入乾
燥的洗滌劑槽中。

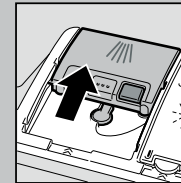

推入以關上蓋
子再按壓,
會發出撲通聲!

快速、節能或強力 ...

洗衣程式概覽

本一覽表列舉所有可能會出現的洗滌程序, 適於您機型的程序, 請參考機器操作面板。

洗滌資料為依據歐洲標準 EN 60436 測得的實驗室測量值。與實際使用中的情形可能會有所差異

* 只有標準餐具量的一半

** 不適用於夜間使用的程式:
延長執行時間, 非常安靜。

	強力 70°	Mix 65°	Eco 50°	靜音** 50°	Express 65°	Express 60°	Express 45°	玻璃 40°	預沖洗	洗碗機 保養
時間計小時:分鐘	2:25	2:35	4:30	4:00	1:00	1:29	0:55*	1:50	0:15	2:10-2:25
用電量以千瓦/小時計	1,500	1,310	0,940	1,100	1,100	1,250	0,730	0,850	0,050	1,130-1,500
用水量以公升計	13,4	13	10,2	10,5	10	11,5	10	13,5	4	13-15,2

有關可能的附加功能說明, 請參閱您的使用說明書。

快速解決 ...

請按以下步驟進行設定

- 〇 開啟電源開關。
- 按住 Setup 3 sec. 按鈕 3 秒。
顯示螢幕將閃爍。
- 連續按下啟動按鈕, 直到設定適當的水質硬度。
對應的 0、1、2 或 3 號 LED 指示燈將亮起。
- 如需保存該設定, 請按住 Setup 3 sec. 按鈕 3 秒。

維護與保養

濾塞

...檢查，必要時應清理。

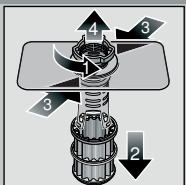

轉動過濾裝置圓筒，取出過濾裝置 ...

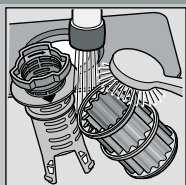

在流動水下沖洗 ...

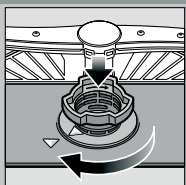

裝上 ...

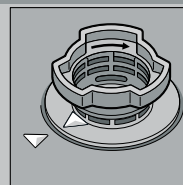

將過濾裝置旋緊，注意標記！

清理排水幫浦

- 拔出電源插頭。
- 拿出濾塞且將水汲出。
- 拔下蓋罩 (A)。
- 檢查葉輪部位有沒有雜質。
- 將蓋罩插入好到發出嗶合聲為止 (B)。
- 裝上濾塞。

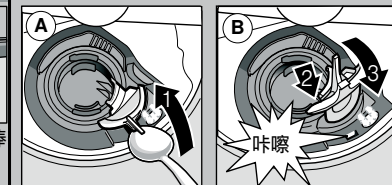

沖水棒

...去除堵塞物、沉澱物

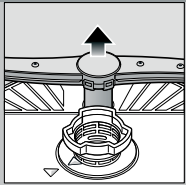

將下沖水棒向上拉 ...

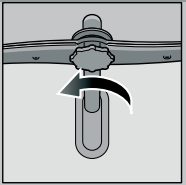

旋上下沖水棒 ...

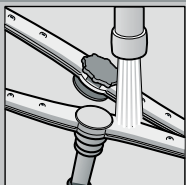

在流動水下 (必要時可用牙籤) 清理噴孔 ...

裝上下沖水棒 ...

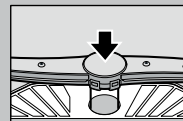

旋緊上沖水棒

日常發生的輕微故障，使用者大多能自行解決 ...

... 如此可以確保洗碗機立即再次使用！

參閱使用說明書以了解更多提示說明

故障	可能的原因	解決辦法
進水指示燈亮起	<p>水龍頭裝置阻塞或沉積石灰質</p> <p>排水管堵塞或彎折</p> <p>未安裝排水幫浦蓋罩</p> <p>排水幫浦阻塞</p>	<p>▶ 打開水龍頭裝置。</p> <p>▶ 1. 旋下進水管， 2. 清理進水管中的三重殘渣濾網， 3. 進水水龍頭打開時，供水水流量必須至少為 10 公升／分鐘。供水流量較低時，應更換水龍頭裝置。</p> <p>▶ 鋪設進水管時請勿彎折。</p> <p>▶ 鋪設排水管時請勿彎折。</p> <p>▶ 安裝蓋罩（參閱以上說明）。</p> <p>▶ 清理排水幫浦（參閱以上說明）。</p>
進水管指示燈閃爍	機器發生技術故障	<p>▶ 請與客戶服務聯絡（告知故障指示燈）。</p> <p>▶ 斷開機器。 關閉水龍頭。</p>
機器內還留有殘餘水	洗程尚未結束	<p>▶ 開機再開機或者取消洗程（參閱「取消洗程」章節）。</p>
刀叉筷匙上有鏽斑	<p>刀叉筷匙抗鏽性不足 硬質刀刃往往會出現此問題</p> <p>外部鏽斑</p>	<p>▶ 使用適合在洗碗機中洗滌的刀叉筷匙。</p> <p>▶ 請勿在洗碗機中洗滌容易生鏽的餐具。</p>

故障	可能的原因	解決辦法
餐具未洗乾淨	<p>餐具互相緊靠在一起或堆疊在一起</p> <p>洗滌劑不足</p> <p>洗程選擇不當</p> <p>沖水棒噴嘴孔阻塞</p> <p>三重殘渣濾網變髒，未固定妥當</p> <p>沖水棒轉動受阻</p>	<p>▶ 擺放餐具時應分散擺放，避免靠在一起。</p> <p>▶ 注意洗滌劑製造商的說明。</p> <p>▶ 選擇比較強力的洗程。</p> <p>▶ 清理沖水棒（參閱以上說明）。</p> <p>▶ 清理三重殘渣濾網（參閱以上說明）。</p> <p>▶ 擺放餐具時應注意不要妨礙沖水棒的轉動。</p>
水漬和彩虹斑痕	光潔劑釋放量太高／太低	<p>▶ 出現彩虹斑痕時：調低釋放量。</p> <p>▶ 出現水漬或石灰質水漬時：調高釋放量。</p>
餐具未乾	<p>光潔劑</p> <p>使用的多效合一洗滌劑使烘乾效果變差。</p> <p>機器設定</p>	<p>▶ 調高釋放量。 請改用其他產品。</p> <p>▶ 使用光潔劑。</p> <p>▶ 啟動加強烘乾（視型號而定）</p>
餐具上有乳白色的沉澱物（可除去）	<p>水質軟化系統設定錯誤；軟化鹽已用盡</p>	<p>▶ 請正確設定水質軟化系統。</p> <p>▶ 添加軟化鹽。</p>
餐具上有乳白色的沉澱物，玻璃杯變得混濁／霧化（無法去除）	<p>玻璃杯不適合用洗碗機洗滌。</p>	<p>▶ 請使用適合洗碗機洗滌的玻璃杯。</p> <p>▶ 請使用含有玻璃製品保護成分的洗滌劑。</p>
塑膠餐具／餐具變色	<p>洗滌劑不足</p> <p>食物色素造成的變色（例如番茄醬）</p>	<p>▶ 注意洗滌劑製造商的說明。</p> <p>▶ 變色對身體健康無害；經過幾次洗程後，顏色將慢慢褪去。</p>

取消洗程 ...

洗程進行時，按住 按鈕約 4 秒（重設）。



所有指示燈將亮起，洗程取消大約需要 1 分鐘，然後會將閃爍上一次所選的洗程。

正確擺放餐具 ...

請根據使用說明書擺放適合用洗碗機洗滌的餐具（請勿洗滌沾有灰塵、蠟、潤滑脂、油墨、黏貼標籤的餐具；大塊的殘留果醬、乳製品或其他大塊的殘留食物應事先清除），同時請檢查沖水棒的轉動是否順暢